

Funcionamento e uso

Regule a vazão d'água e a temperatura na alavanca, conforme abaixo.

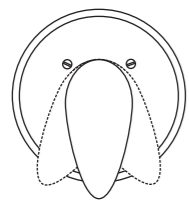

quente fria

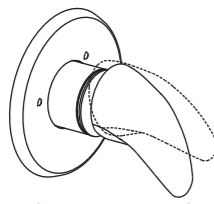

fecha abre

Pressione a alavanca para liberar a passagem de água.



Com a alavanca pressionada, aperte o botão trava para manter a ducha aberta.

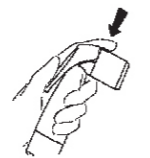

Para interromper o fluxo, aperte a alavanca para liberar o botão, soltando-a em seguida.

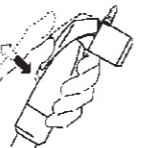

ATENÇÃO: Após o uso feche a saída de água do monocomando. A ducha não funciona como registro.

Manutenção

LIMPEZA DO CRIVO (DUCHA HIGIÊNICA):

Para limpeza do crivo, desenrosque o mesmo manualmente ou se necessário cuidadosamente com o auxílio de um alicate, lave em água corrente e recoloco-o.

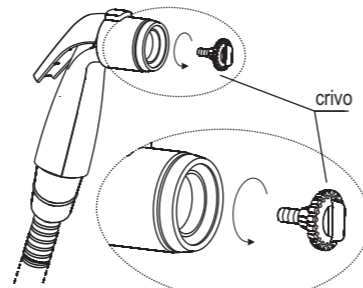

IMPORTANTE:

- Este folheto é reciclável, verifique em sua cidade os programas de coleta seletiva.

Preserve o Meio Ambiente

COMPROMISSO COM A SUSTENTABILIDADE



Limpeza do acabamento:

Limpe periodicamente o acabamento, pelo menos uma vez por semana, apenas com pano macio, água e sabão neutro. Não use palha de aço, sapólio ou produtos químicos.

Limpeza da válvula anti-refluxo:

O Monocomando 2984 Deca possui duas válvulas anti-refluxo (uma em cada entrada de água), evitando que a pressão de um dos pontos de entrada interfira no outro comprometendo a temperatura da mistura d'água. Caso note que a água não está esquentando, verifique primeiro se o sistema de aquecimento está funcionando normalmente, caso esteja, poderá ser algum detrito do encanamento que obstruiu a(s) válvulas. Proceda da seguinte forma para limpá-la: feche antes o registro geral, retire o acabamento, desrosqueie com uma chave adequada o castelo, retire a válvula puxando-a cuidadosamente com um alicate de bico, lave-a em água corrente e remonte-a conforme o desenho abaixo. Abra a saída de água e teste a mistura de água. Caso persista o problema consulte a assistência técnica.

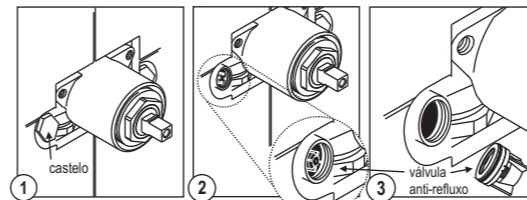

Composição Básica

Ligas de cobre (bronze e latão), plásticos de engenharia e elastômeros.

A Deca se reserva o direito de alterar os produtos deste manual, sem prévio aviso

Certificado de Garantia

Os metais e louças sanitários DECA, produzidos dentro dos mais avançados padrões de tecnologia e qualidade, incorporando a experiência e a tradição de mais de meio século, são garantidos durante 10 anos, a partir da data de aquisição, comprovada mediante apresentação da nota fiscal de compra.

Adicionalmente a garantia de 10 anos, a DECA oferece a cobertura dos custos de mão de obra dos serviços executados pela rede de Serviço Autorizado DECA, durante o primeiro ano de vigência desta garantia.

Esta garantia aplica-se exclusivamente a produtos adquiridos a partir de 1995, sendo que a responsabilidade do fabricante restringe-se unicamente ao produto.

Apresente garantia não será aplicada nas seguintes situações:

- Danos sofridos pelo produto em consequência de quedas acidentais, maus tratos, manuseio inadequado, instalação incorreta e erros de especificação;
- Danos causados aos acabamentos por limpeza inadequada (produtos químicos, solventes, abrasivos do tipo saponáceo, palha de aço, esponja dupla face);
- Peças que apresentem desgaste natural pelo uso regular, tais como: vedantes, gaxetas, anéis de vedação, guarnições, cunhas, mecanismos de vedação;
- Produtos que foram reparados por pessoas não autorizadas pelo Serviço Autorizado DECA;
- Aplicação de peças não originais ou inadequadas, ou ainda adaptação de peças adicionais sem autorização prévia do fabricante;
- Produtos instalados em locais onde a água é considerada não potável ou contenha impurezas e substâncias estranhas à mesma, que ocasionem o mau funcionamento do produto;
- Objetos estranhos no interior do produto que prejudiquem ou impossibilitem o seu funcionamento.
- Produtos instalados para USO PÚBLICO, que terão os períodos de garantia reduzidos em 50%.

Ocorrendo eventual necessidade de manutenção em seu produto, utilize a rede de Postos de Serviço Autorizado DECA, ou contate nossos outros serviços para quaisquer esclarecimentos.

Este Certificado é válido em todo o Território Nacional.

ATENDIMENTO AO CONSUMIDOR

Ligue Grátis: 0800-011-7073
Visite Nosso Site: www.deca.com.br

DURATEX S.A.
Escritório Comercial: R. Comendador Souza, 57
Fone: 55(11) 3874-1600 - CEP 05037-090 - São Paulo - SP
Fábrica I: R. Comendador Souza, 135 - São Paulo - SP
CNPJ: 97.837.181/0018-95 - Inscr. Est.: 148.716.568.114
Fábrica II: Av. Antonio Frederico Ozanan, 12000
CEP: 13213-030 - Jundiaí - SP - CNPJ: 97.837.181/0021-90
Inscr. Est.: 407.489.347.118
Indústria Brasileira

MISTURADOR MONOCOMANDO
COM DUCHA HIGIÊNICA - 2984

ACABAMENTO MONOCOMANDO
PARA DUCHA ACTIVA - 4993

deca

FOLHETO DE INSTRUÇÕES

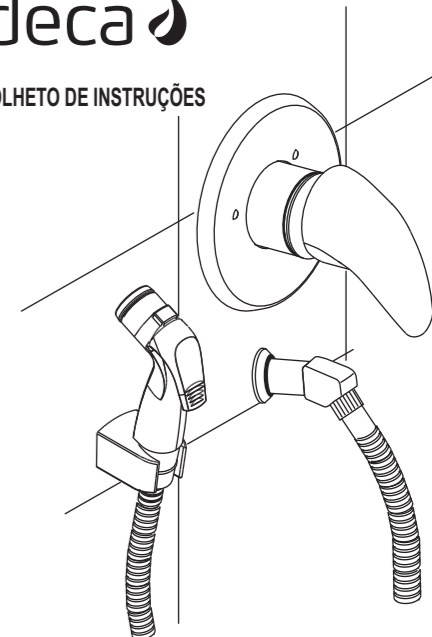

275-394F0613

Instalação

ATENÇÃO: Antes de instalar o misturador monocomando, deixe escoar um pouco d'água pelas tubulações, para eliminar eventuais resíduos.

1 Instale o corpo do misturador, sem retirar as capas protetoras, observando as entradas de água quente e fria.

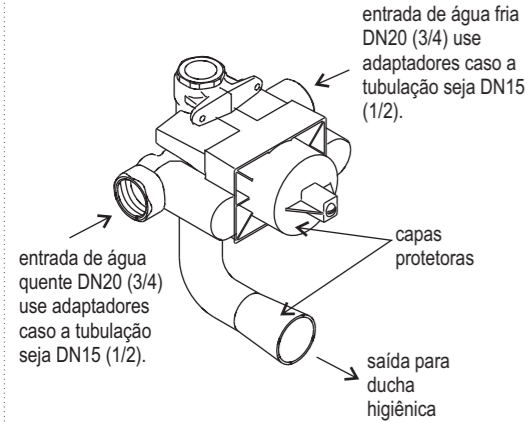

Observe, ainda, a faixa de embutimento, conforme limites indicados na capa protetora.

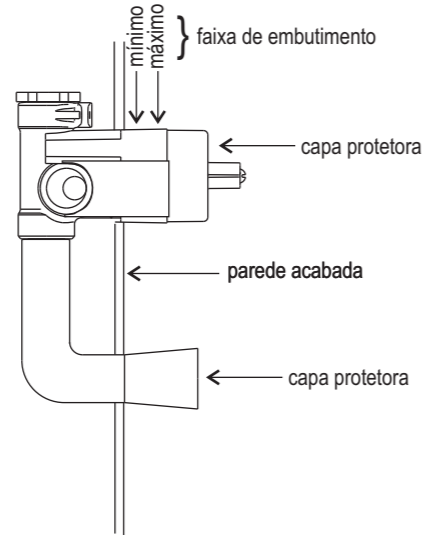

2 Após a colocação do revestimento, remova as capas protetoras.

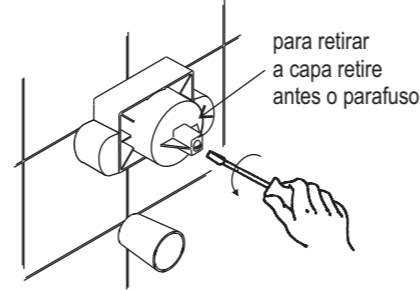

4 Coloque a sobre-canopla e em seguida rosqueie o castelo.

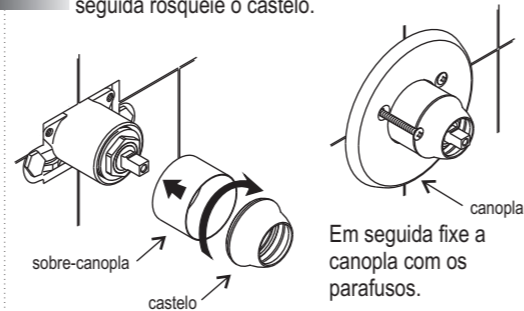

3 5 Coloque o acabamento com a alavanca virada para baixo. Fixe-o com a chave sextavada que acompanha o produto.

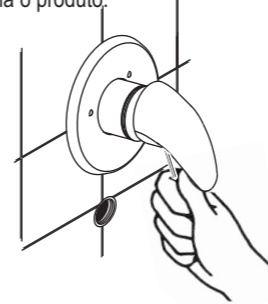

6 Encaixe o botão plástico, observando que a indicação "vermelha" coincida com a entrada da água quente, "normalmente a esquerda".

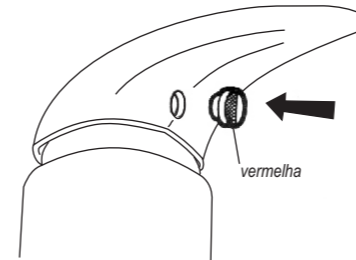

Instale o suporte de ligação no ponto de água, utilizando fita veda rosca.

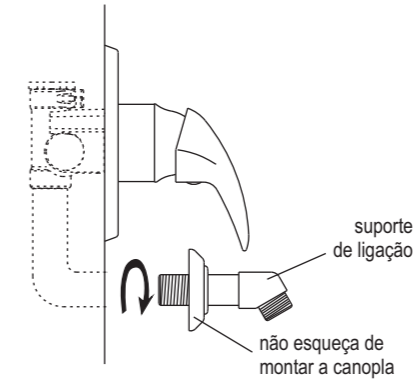

Instale o flexível e a ducha.

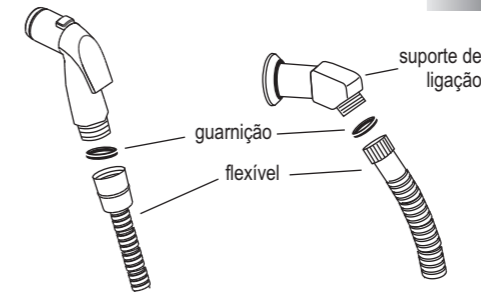

INSTALAÇÃO DO SUPORTE DA DUCHA

1 Marque a posição mais conveniente, observando que o flexível não encoste no piso.

Faça um furo utilizando broca de 6mm (referente ao furo superior do suporte), coloque a bucha e o parafuso deixando-o com aproximadamente 4mm de folga para o encaixe do suporte (Atenção: consulte a planta hidráulica para não furar nenhum cano).

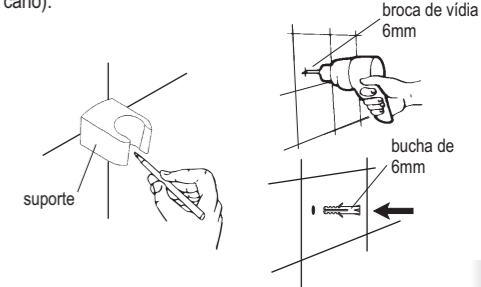

2 Em seguida posicione o suporte e marque o furo inferior, retire o suporte e faça a furação. Por último encaixe o suporte fixando-o com o parafuso inferior.

