

Funcionamento e uso

O que fazer antes de contatar o Serviço Autorizado Deca Hydra.

Situação	Causa	Solução
A válvula não dá descarga.	Registro fechado.	Regule o registro conforme vazão necessária.
	Parafuso acionador desregulado.	Retire o acabamento e repita o item 4 da instalação.
Válvula disparada/vazando.	Sujeira.	Feche o registro e faça uma limpeza no cilindro.
Válvula não limita volume de descarga (2560).	Registro muito fechado.	Abrir mais o registro.
	Parafuso acionador desregulado.	Retire o acabamento e repita o item 4 da instalação.

Manutenção e Conservação

Para limpeza do reparo, feche o registro e desmonte a válvula conforme seqüência Monte na seqüência inversa, posicionando o cilindro no rasgo do corpo.

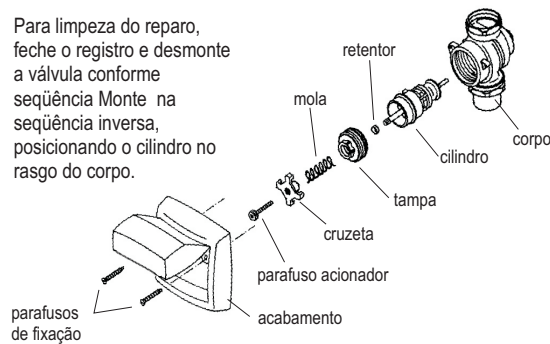

CARTELA DE REPAROS			
HYDRA MAX 2550, HYDRA PRO 2551, HYDRA CLEAN 2590 E HYDRA FLUX 2560.			
Válvula	Utilização	Nº Cartela	Componentes
2550/51/90 DN40 (1 1/2") e DN32 (1 1/4")	Casas, Sobrados e Apartamentos.	4686.325	1. Retentor da haste 2. Conjunto do cilindro 3. Mola
2560 DN40(1 1/2")	Casas e Sobrados.	4686.110 (6I) 4686.111 (9I)	
2560 DN32(1 1/4")	Apartamentos.	4686.112 (6I) 4686.113 (9I)	

Limpeza do Acabamento:



Limpe periodicamente o acabamento, pelo menos uma vez por semana, apenas com pano macio, água e sabão neutro. Não use palha de aço, sapólio ou produtos químicos.

Composição Básica

Ligas de Cobre (Bronze e Latão), Plásticos de Engenharia e Elastômeros.

A Deca se reserva o direito de alterar os produtos deste manual, sem prévio aviso

Certificado de Garantia

Os metais e louças sanitários Deca Hydra, produzidos dentro dos mais avançados padrões de tecnologia e qualidade, incorporando a experiência e a tradição de mais de meio século, são garantidos durante 10 anos, a partir da data de aquisição, comprovada mediante apresentação da nota fiscal de compra. Adicionalmente a garantia de 10 anos, a Deca Hydra oferece a cobertura dos custos de mão de obra dos serviços executados pela rede de Serviço Autorizado Deca Hydra, durante o primeiro ano de vigência desta garantia. Esta garantia aplica-se exclusivamente a produtos adquiridos a partir de 1995, sendo que a responsabilidade do fabricante restringe-se unicamente ao produto.

A presente garantia não será aplicada nas seguintes situações:

- Danos sofridos pelo produto em consequência de quedas acidentais, maus tratos, manuseio inadequado, instalação incorreta e erros de especificação;
- Danos causados aos acabamentos por limpeza inadequada (produtos químicos, solventes, abrasivos do tipo saponáceo, palha de aço, esponja dupla face);
- Peças que apresentem desgaste natural pelo uso regular, tais como: vedantes, gaxetas, anéis de vedação, guarnições, cunhas, mecanismos de vedação;
- Produtos que foram reparados por pessoas não autorizadas pelo Serviço Autorizado Deca Hydra;
- Aplicação de peças não originais ou inadequadas, ou ainda adaptação de peças adicionais sem autorização prévia do fabricante;
- Produtos instalados em locais onde a água é considerada não potável ou contenha impurezas e substâncias estranhas à mesma, que ocasionem o mau funcionamento do produto;
- Objetos estranhos no interior do produto que prejudiquem ou impossibilitem o seu funcionamento.
- Produtos instalados para USO PÚBLICO, que terão os períodos de garantia reduzidos em 50%.

Ocorrendo eventual necessidade de manutenção em seu produto, utilize a rede de Postos de Serviço Autorizado Deca Hydra, ou contate nossos outros serviços para quaisquer esclarecimentos.

Este Certificado é válido em todo o Território Nacional.

ATENDIMENTO AO CONSUMIDOR

Ligue Grátis: 0800-011-7073

Visite Nosso Site: www.valvulahydra.com.br

DURATEX S.A.

Escritório Comercial: R. Comendador Souza, 57
Fone: 55(11) 3874-1800 - CEP 05037-090 - São Paulo - SP
Fábrica I: R. Comendador Souza, 135 - São Paulo - SP
CNPJ: 97.837.181/0018-95 - Inscr. Est.: 148.716.568.114
Fábrica II: Av. Antonio Frederico Ozanan, 12000
CEP: 13213-030 - Jundiaí - SP - CNPJ: 97.837.181/0021-90
Inscr. Est.: 407.489.347.118
Indústria Brasileira

hydra

FOLHETO DE INSTRUÇÕES



VÁLVULAS HYDRA

MAX 2550
PRO 2551
FLUX 2560
CLEAN 2590

0275.0570.0313

Instalação

Tipo de alimentação d'água da válvula de descarga: indireto, provinda de um reservatório domiciliar existente na edificação.

1

Após a parede acabada:
Retire os dois parafusos que fixam o protetor cinza e puxe-o pela orelha, com auxílio de um alicate.

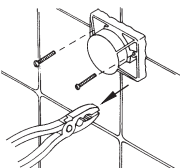

Para a troca de acabamento remova-o conforme o modelo abaixo:

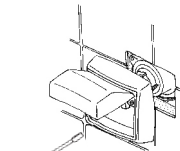

Para Hydra Pro siga a sequência inversa de montagem, detalhada no item 6.

MAX 2550/
FLUX 2560/CLEAN 2590

Regule a vazão adequada, abrindo ou fechando o registro integrado.

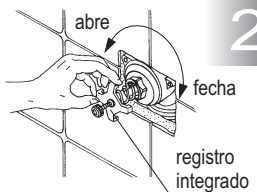

Na tabela abaixo verifique o número médio de voltas para abertura do registro de acordo com a pressão estática.

*Pressão KPa estática (m.c.a.)	400 40	180 18	100 10	80 8	60 6	40 4	20 2
Nº de voltas do registro integrado (sentido anti-horário)	¾ 1	1 1 ¼	1 ½ 2	1 ½ 2 ½	2 ½ 3	registro totalmente aberto	registro totalmente aberto

*Tabela válida para Hydra Max, Hydra Pro, e Hydra Clean.

Regule o parafuso acionador conforme o modelo da válvula:

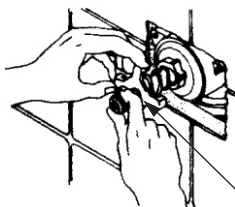

Segure a cruzeta e gire o parafuso.

3

4

Para regular o acionador da descarga, encoste o gabarito na parede acabada e gire o parafuso até o ponto indicado.

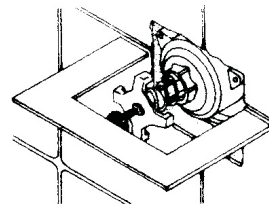

Instalação do Acabamento

Para Acabamentos Hydra Max, Hydra Clean e Hydra Flux.

Rosqueie os parafusos, fixando o acabamento.



HYDRA CLEAN 2590



HYDRA MAX 2550

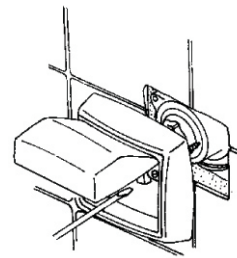

5

Instalação do Acabamento

Para Acabamentos HYDRA PRO 2551:



6

Desmonte o capô do acabamento com a chave sextavada que acompanha o produto.

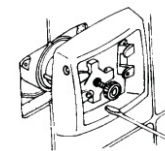
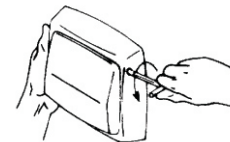

Posicione a canopla de modo a coincidir os furos e rosqueie os parafusos, fixando o acabamento.

Encaixe o capô na parte inferior da canopla.

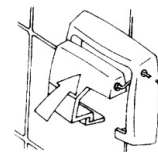

Fixe o capô com os parafusos, utilizando a chave sextavada.

