

1

ASSENTO ARTICULADO

MODELO 2355

Aplique o gabarito no local da furação, antes de furar verifique o alinhamento com um nível. Consulte a planta hidráulica para não furar a tubulação.

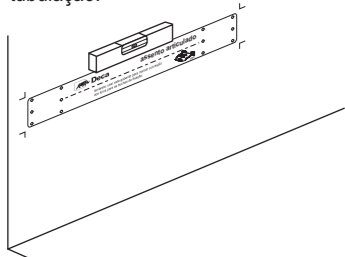

Faça a furação e retire o gabarito.

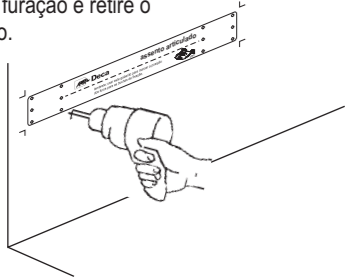

2

Monte o acessório conforme ilustração abaixo.

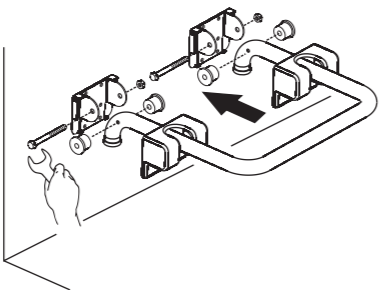

3

Encaixe as buchas e fixe o suporte na parede, apertando os parafusos com uma chave philips. Não se esqueça de colocar a base de apoio entre o suporte e a parede.

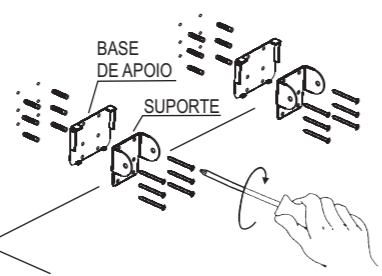

4

5

Após fixar o acessório, encaixe o assento conforme ilustração abaixo.

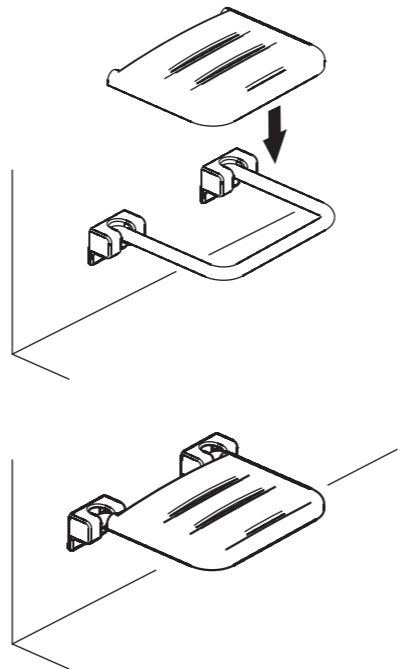

Funcionamento e uso

A Barra Articulada possui um sistema auto-atarrachante que permite posicioná-la em qualquer ângulo. Entretanto o acessório só deve ser usado na posição horizontal.

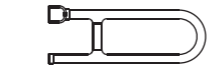
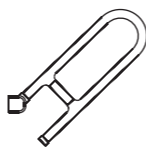

POSIÇÃO CORRETA DE USO

Manutenção e Conservação



Limpe periodicamente o acabamento, pelo menos uma vez por semana, apenas com pano macio, água e sabão neutro. Não use palha de aço, sapólio ou produtos químicos (tais como álcool ou abrasivos).

Composição Básica

Aço, Ligas de Cobre (Bronze e Latão), Plásticos de Engenharia e Elastômeros.

A Deca se reserva o direito de alterar os produtos deste manual, sem prévio aviso.

Certificado de Garantia

Os metais e louças sanitários DECA, produzidos dentro dos mais avançados padrões de tecnologia e qualidade, incorporando a experiência e a tradição de mais de meio século, são garantidos durante 10 anos, a partir da data de aquisição, comprovada mediante apresentação da nota fiscal de compra. Adicionalmente a garantia de 10 anos, a DECA oferece a cobertura dos custos de mão de obra dos serviços executados pela rede de Serviço Autorizado DECA, durante o primeiro ano de vigência desta garantia. Esta garantia aplica-se exclusivamente a produtos adquiridos a partir de 1995, sendo que a responsabilidade do fabricante restringe-se unicamente ao produto.

A presente garantia não será aplicada nas seguintes situações:

- Danos sofridos pelo produto em consequência de quedas acidentais, maus tratos, manuseio inadequado, instalação incorreta e erros de especificação;
- Danos causados aos acabamentos por limpeza inadequada (produtos químicos, solventes, abrasivos do tipo saponáceo, palha de aço, esponja dupla face);
- Peças que apresentem desgaste natural pelo uso regular, tais como: vedantes, gaxetas, anéis de vedação, guarnições, cunhas, mecanismos de vedação;
- Produtos que foram reparados por pessoas não autorizadas pelo Serviço Autorizado DECA;
- Aplicação de peças não originais ou inadequadas, ou ainda adaptação de peças adicionais sem autorização prévia do fabricante;
- Produtos instalados em locais onde a água é considerada não potável ou contenha impurezas e substâncias estranhas à mesma, que ocasionem o mau funcionamento do produto;
- Objetos estranhos no interior do produto que prejudiquem ou impossibilitem o seu funcionamento.
- Produtos instalados para USO PÚBLICO, que terão os períodos de garantia reduzidos em 50%.

Ocorrendo eventual necessidade de manutenção em seu produto, utilize a rede de Postos de Serviço Autorizado DECA, ou contate nossos outros serviços para quaisquer esclarecimentos.

Este Certificado é válido em todo o Território Nacional.

ATENDIMENTO AO CONSUMIDOR

Ligue Grátis: 0800-011-7073
Visite Nosso Site: www.deca.com.br

DURATEX S.A.
Escritório Comercial: R. Comendador Souza, 57
Fone: 55(11) 3874-1600 - CEP 05037-090 - São Paulo - SP
Fábrica I: R. Comendador Souza, 135 - São Paulo - SP
CNPJ: 97.837.181/0018-95 - Inscr. Est.: 148.716.568.114
Fábrica II: Av. Antonio Frederico Ozanan, 12000
CEP: 13213-030 - Jundiaí - SP - CNPJ: 97.837.181/0021-90
Inscr. Est.: 407.489.347.118
Indústria Brasileira



LINHA CONFORTO

FOLHETO DE INSTRUÇÕES

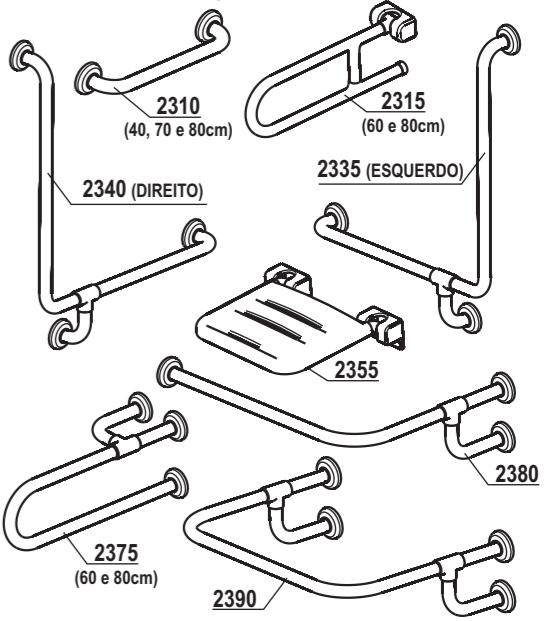

Introdução

A união de conforto e segurança para o seu banheiro. Em certos momentos da vida, precisamos mais do que beleza e design dos nossos acessórios de banheiro. Pensando nisso a Deca lançou os acessórios Deca Conforto, que alia numa única linha: funcionalidade, robustez, segurança e conforto, além da incomparável qualidade Deca. Suas peças confeccionadas em aço inox, sem emendas, suportam 150 kg (em condições adequadas de instalação), comprovando a qualidade dos produtos Deca.

Uma exclusiva cobertura de 3 mm de composto especial de Nylon e PVC recobre todas as partes metálicas, garantindo a proteção das peças contra as intempéries e proporcionando isolamento térmico e elétrico, bem como melhor aderência durante o uso, além da proteção anti-microbiana (somente para os acessórios brancos).

Instalação

ATENÇÃO: Os parafusos e buchas que acompanham o produto devem ser utilizados apenas em paredes de concreto ou tijolo maciço. Caso contrário, entre em contato com o engenheiro e/ou arquiteto responsável pela obra, para que o mesmo identifique o tipo de parede onde será instalado o acessório e indique a fixação adequada e segura para a instalação.

Sistemas de fixação

- Concreto ou Tijolo Maciço:
Solução: utilizar parafusos cabeça chata com bucha de nylon de diâmetro 10 mm.
- Tijolo Furado, Madeira, Concreto Celular, Chapa Metálica e Placa de Gesso
- Consulte o engenheiro e/ou arquiteto responsável pela obra para avaliação de resistência da parede e indicação da fixação adequada.

BARRAS DE APOIO

- 1** **MODELOS: 2310, 2335, 2340, 2375, 2380 E 2390.**
Antes de iniciar a montagem, para as barras **2335, 2340, 2375, 2380 e 2390** monte as mesmas e certifique-se que estão rosqueadas firmemente.

Fixe as duas flanges (1) na barra (2) utilizando uma chave allen (8mm) rosqueie os parafusos (3) por trás das flanges firmemente, mantenha posicionada as fendas da flange voltadas para baixo da barra, conforme desenho abaixo.

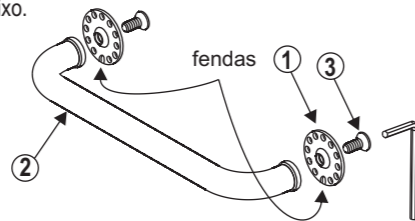

- 2** Utilize a barra como gabarito marcando os pontos a serem furados, 3 furos de cada lado escalonados.

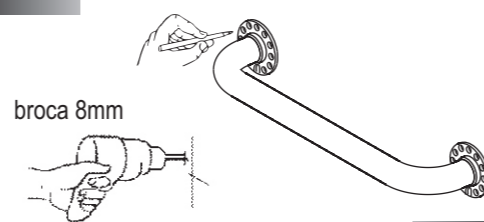

3 Após encaixar as buchas (4) nos furos, posicione a guarnição (5) na flange (1) e rosqueie os parafusos (6) com uma chave philips apropriada (não acompanha o produto). Em seguida encaixe a canopla (7) fixando-a na guarnição. Note que a gravação Deca da canopla fica virada para cima.

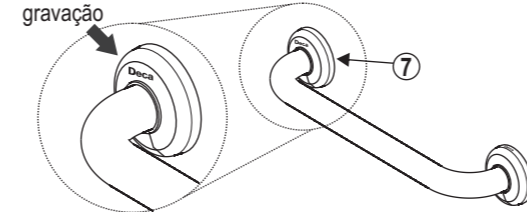
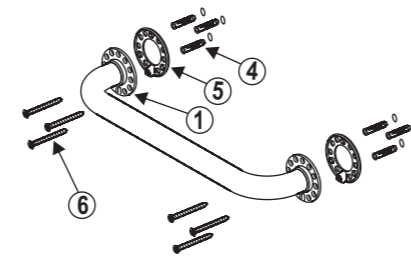

Para o modelo 2375, observe que o mesmo pode ser instalado com o suporte a direita ou a esquerda:

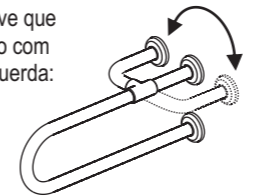

BARRAS ARTICULADAS

- 1** **MODELO 2315**

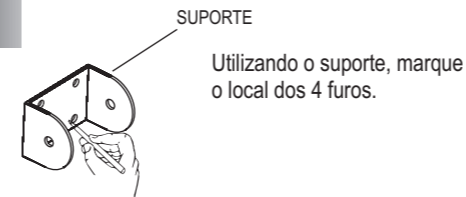

- 2** Fure e coloque as 4 buchas.

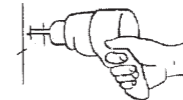

Fixe o suporte na parede, utilizando parafusos e buchas apropriados, conforme observado anteriormente. Não se esqueça de colocar a base de apoio entre o suporte e a parede.

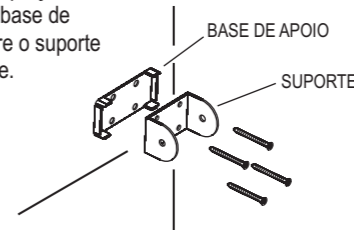

- 4** Coloque a canopla no acessório.

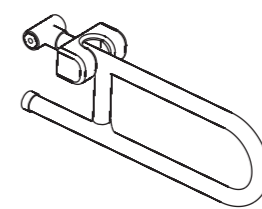

Encaixe o acessório no suporte, não esquecendo de colocar os anéis.

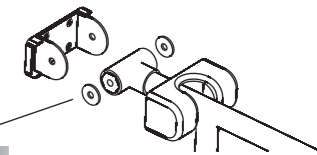

- 6**

Fixe o acessório no suporte, com o parafuso, dando o aperto.

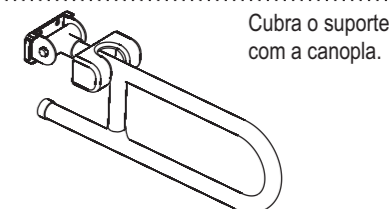

Cubra o suporte com a canopla.

- 7**

- 5**