

PAPELEIRA DE PISO

Este acessório acompanha duas chaves sextavadas, guarde-as e se necessário utilize-as para apertar os parafusos indicados.

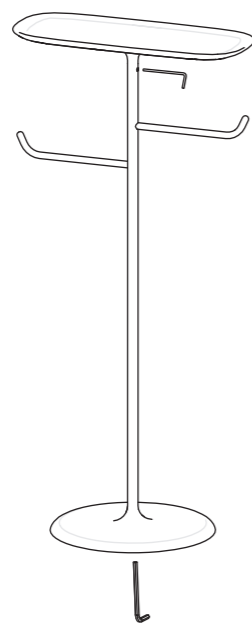

SABONETEIRA DE MESA

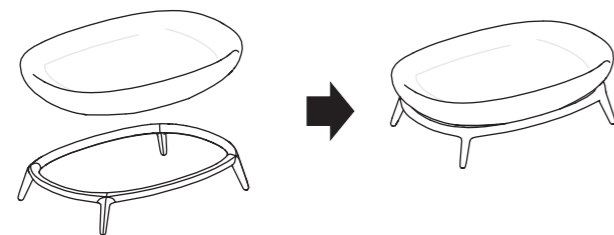

Manutenção



Limpe periodicamente o acabamento pelo menos uma vez por semana, apenas com pano macio, água e sabão neutro. NÃO USE palha de aço, sapólio ou produtos químicos.

Composição Básica

Liga de cobre (bronze e latão), liga de alumínio e plásticos de engenharia. E para os acessórios 2011- Saboneteira de parede, 2014 - Saboneteira de apoio, 2030 - Prateleira de parede e 2024 - Papeleira de piso, também possuem uma peça em louça.

A Deca se reserva o direito de alterar os produtos deste manual, sem prévio aviso

Certificado de Garantia

Os metais e louças sanitários DECA, produzidos dentro dos mais avançados padrões de tecnologia e qualidade, incorporando a experiência e a tradição de mais de meio século, são garantidos durante 10 anos, a partir da data de aquisição, comprovada mediante apresentação da nota fiscal de compra.

Adicionalmente a garantia de **10 anos**, a DECA oferece a cobertura dos custos de mão de obra dos serviços executados pela rede de Serviço Autorizado DECA, durante o primeiro ano de vigência desta garantia.

Esta garantia aplica-se exclusivamente a produtos adquiridos a partir de 1995, sendo que a responsabilidade do fabricante restringe-se unicamente ao produto.

A presente garantia não será aplicada nas seguintes situações:

- Danos sofridos pelo produto em consequência de quedas acidentais, maus tratos, manuseio inadequado, instalação incorreta e erros de especificação;
- Danos causados aos acabamentos por limpeza inadequada (produtos químicos, solventes, abrasivos do tipo saponáceo, palha de aço, esponja dupla face);
- Peças que apresentem desgaste natural pelo uso regular, tais como: vedantes, gaxetas, anéis de vedação, guarnições, cunhas, mecanismos de vedação;
- Produtos que foram reparados por pessoas não autorizadas pelo Serviço Autorizado DECA ;
- Aplicação de peças não originais ou inadequadas, ou ainda adaptação de peças adicionais sem autorização prévia do fabricante;
- Produtos instalados em locais onde a água é considerada não potável ou contenha impurezas e substâncias estranhas à mesma, que ocasione o mau funcionamento do produto;
- Objetos estranhos no interior do produto que prejudiquem ou impossibilitem o seu funcionamento.
- Produtos instalados para USO PÚBLICO, que terão os períodos de garantia reduzidos em 50%.

Ocorrendo eventual necessidade de manutenção em seu produto, utilize a rede de Postos de Serviço Autorizado DECA, ou contate nossos outros serviços para quaisquer esclarecimentos. Este Certificado é válido em todo o Território Nacional.



SERVIÇO AUTORIZADO
deca | hydra

ATENDIMENTO AO CONSUMIDOR

Ligue grátis 0800 011 7073 ou
envie email para deca@deca.com.br
visite nosso site: www.deca.com.br



7920033A/0120

DURATEX S.A.

Escritório Comercial: R. Comendador Souza, 57 - CEP 05037-090

São Paulo-SP - Fone: 55 (11) 3874-1600

MS: R. Comendador Souza, 135 - CEP: 05037-090 - São Paulo-SP

CNPJ: 97.837.181/0018-95 - I.E.: 148.716.568.114

MP: Av. Antônio Frederico Ozanan, 12.000 - CEP: 13213-030 - Jundiaí-SP

CNPJ: 97.837.181/0021-90 - I.E.: 407.489.347.118

MJ: Rua Rodolfo Anselmo, 385 - Jardim Emilia - CEP 12321-510

Jacareí-SP - CNPJ: 97.837.181/0041-34 - I.E.: 392.135.285.115

Indústria Brasileira

deca

ACESSÓRIOS
LINHA JADER ALMEIDA

FOLHETO DE INSTRUÇÕES

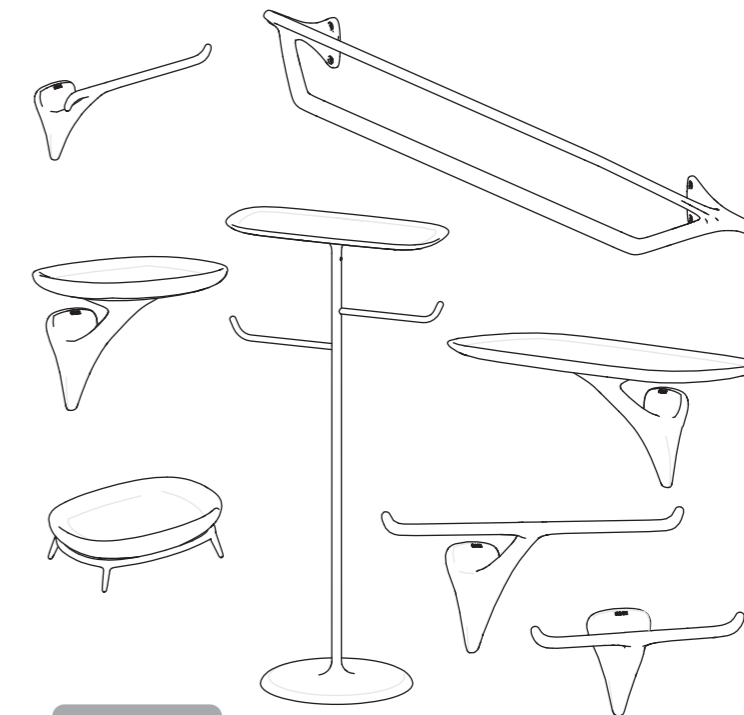

Importante:

- Depois de instalar o produto envie a embalagem para o local de reciclagem mais próximo.

- Em caso de troca de produtos ou componentes, envie o produto ou componente antigo para o local de reciclagem mais próximo.

Instalação

Obrigado por escolher a marca Deca.
Você acaba de adquirir um produto que expressa a nossa busca por design, inovação, tecnologia e qualidade.
Acreditamos que este produto esteja alinhado com a sua confiança em relação a nossa marca.

Leia atentamente as instruções de instalação antes de instalar o produto.
Guarde este manual para futuras consultas.

PAPELEIRA SIMPLES E DUPLA, PRATELEIRA, SABONETEIRA DE PAREDE E CABIDE DUPLO.

Preparação para furação

1

Posicione o acessório no local onde será instalado, e com o suporte posicionado marque os pontos de furação para fixação conforme indicados abaixo. Certifique-se que esteja nivelado.

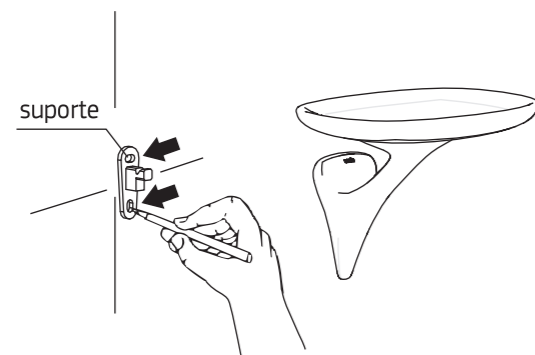

Furação

Faça as furações de acordo com as marcas e em seguida encaixe as 2 buchas.

Consulte a planta hidráulica, para não furar nenhum cano.

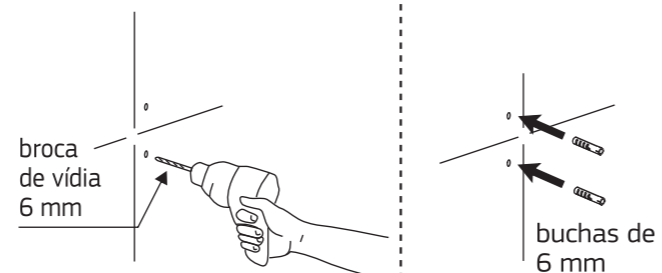

Fixação

Fixe o suporte, apertando os 2 parafusos, com auxílio de uma chave adequada.

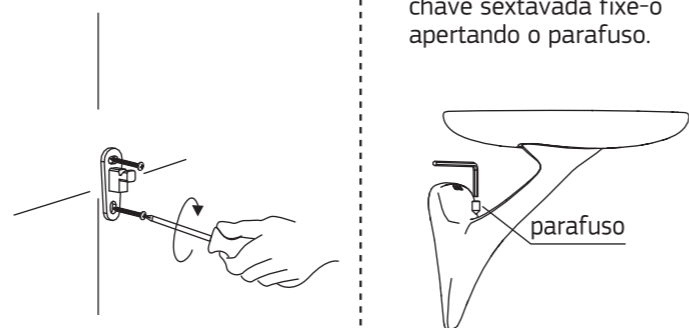

2

PORTA-TOALHAS DUPLO

Preparação para furação

Posicione o porta toalha no local onde será instalado, e marque os pontos de furação para fixação conforme indicados abaixo. Certifique-se que o porta-toalhas esteja nivelado.

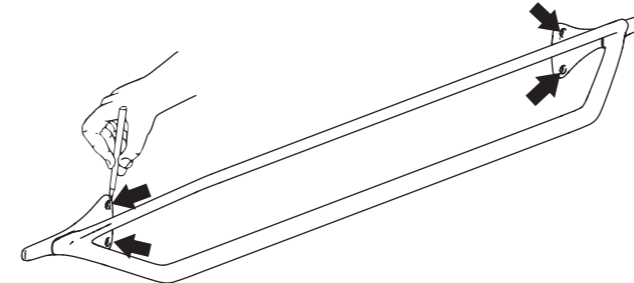
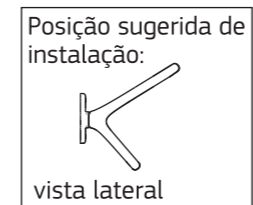

Furação

Faça as furações de acordo com as marcas e em seguida encaixe as 4 buchas.

Consulte a planta hidráulica, para não furar nenhum cano.

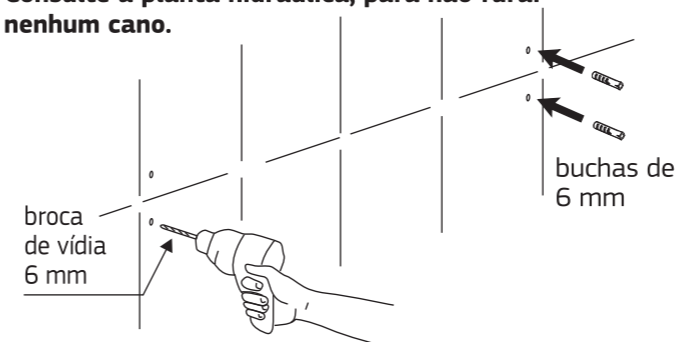

1

Fixação

Posicione o porta toalhas sobre o local de fixação e parafuse com auxílio de uma chave adequada.

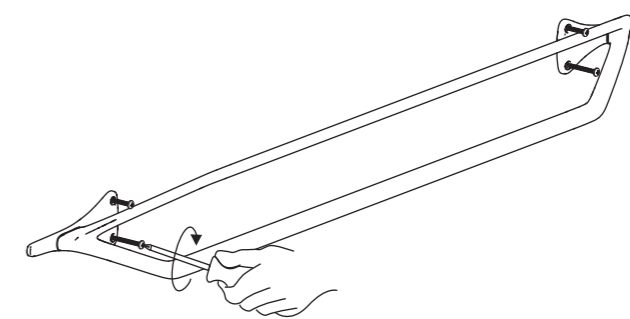

3