

Funcionamento e uso

1 Jato uniforme.

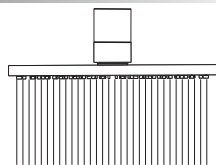

2 Articulação para direcionamento do jato.

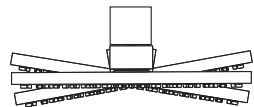

Manutenção e Conservação

LIMPEZA DO FILTRO:

TODOS MODELOS DE CHUVEIROS EXCETO COM ENTRADA DE AR (VIDE INSTRUÇÕES AO LADO)

Segurando a porca união, desrosqueie o chuveiro. Retire a guarnição e o filtro. Lave-os em água corrente (não utilize ferramentas para não danificar o acabamento).

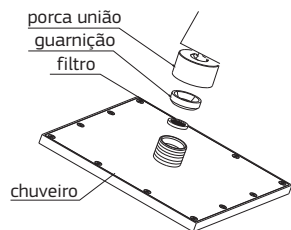

ATENÇÃO: Não instale o chuveiro sem o filtro.

LIMPEZA DO FILTRO:

SOMENTE MODELOS DE CHUVEIROS COM ENTRADA DE AR.

Com a chave sextavada que acompanha o produto desrosqueie o parafuso da canopla e recue cuidadosamente para não riscar o acabamento, em seguida desrosqueie o tubo.

Retire o filtro e lave-o em água corrente (não utilize ferramentas no tubo para não danificar o acabamento).

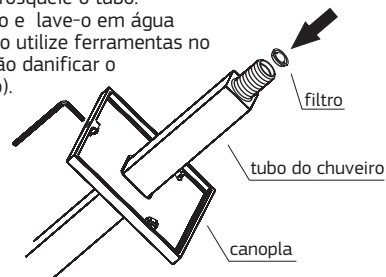

ATENÇÃO: Não instale o chuveiro sem o filtro.

Limpe periodicamente o acabamento, pelo menos uma vez por semana, apenas com pano macio, água e sabão neutro. Não use palha de aço, sapólio ou produtos químicos.

O chuveiro possui crivos salientes de borracha que facilitam a limpeza.

Composição Básica

Ligas de Cobre (Bronze e Latão), Plásticos de Engenharia e Elastômeros.



A Deca se reserva o direito de alterar os produtos deste manual, sem prévio aviso

Certificado de Garantia

Os metais e louças sanitários DECA, produzidos dentro dos mais avançados padrões de tecnologia e qualidade, incorporando a experiência e a tradição de mais de meio século, são garantidos durante 10 anos, a partir da data de aquisição, comprovada mediante apresentação da nota fiscal de compra. Adicionalmente a garantia de 10 anos, a DECA oferece a cobertura dos custos de mão de obra dos serviços executados pela rede de Serviço Autorizado DECA, durante o primeiro ano de vigência desta garantia.

Esta garantia aplica-se exclusivamente a produtos adquiridos a partir de 1995, sendo que a responsabilidade do fabricante restringe-se unicamente ao produto.

A presente garantia não será aplicada nas seguintes situações:

- Danos sofridos pelo produto em consequência de quedas acidentais, maus tratos, manuseio inadequado, instalação incorreta e erros de especificação;
- Danos causados aos acabamentos por limpeza inadequada (produtos químicos, solventes, abrasivos do tipo saponáceo, palha de aço, esponja dupla face);
- Peças que apresentem desgaste natural pelo uso regular, tais como: vedantes, gaxetas, anéis de vedação, guarnições, cunhas, mecanismos de vedação;
- Produtos que foram reparados por pessoas não autorizadas pelo Serviço Autorizado DECA;

- Aplicação de peças não originais ou inadequadas, ou ainda adaptação de peças adicionais sem autorização prévia do fabricante;

- Produtos instalados em locais onde a água é considerada não potável ou contenha impurezas e substâncias estranhas à mesma, que ocasionem mau funcionamento do produto;

- Objetos estranhos no interior do produto que prejudiquem ou impossibilitem o seu funcionamento.

- Produtos instalados para USO PÚBLICO, que terão os períodos de garantia reduzidos em 50%.

Ocorrendo eventual necessidade de manutenção em seu produto, utilize a rede de Postos de Serviço Autorizado DECA, ou contate nossos outros serviços para quaisquer esclarecimentos.

Este Certificado é válido em todo o Território Nacional.

ATENIMENTO AO CONSUMIDOR

Ligue Grátis: 0800-011-7073

Visite Nosso Site: www.deca.com.br

DURATEX S.A.

Escritório Comercial: R. Comendador Souza, 57
CEP 05037-090 - São Paulo-SP - Fone: 55 (11) 3874-1600
MS: R. Comendador Souza, 135 - CEP. 05037-090 - São Paulo - SP
CNPJ: 97.837.181/0018-95 - I.E.: 148.716.568.114
MP: Av. Antônio Frederico Ozanan, 12.000 - CEP: 13213-030
Jundiaí-SP - CNPJ: 97.837.181/0021-90 - I.E.: 407.489.347.118
MJ: Rua Rodolfo Anselmo, 385 - Jardim Emilia - CEP 12321-510
Jacareí-SP - CNPJ: 97.837.181/0041-34 - I.E.: 392.135.285.115

Indústria Brasileira

CHUVEIRO QUADRADO 1992

deca

FOLHETO DE INSTRUÇÕES

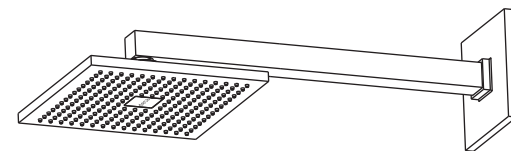
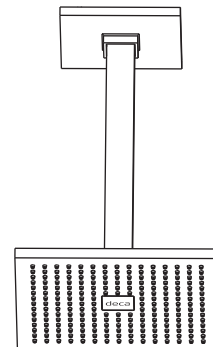

276.207G/1213

Instalação

ATENÇÃO

FECHE O REGISTRO DO CHUVEIRO ANTES DE INSTALAR.

1

CHUVEIROS DE TETO E PAREDE:

As instruções a seguir referem-se a instalação do chuveiro de teto e o de parede.

O lado do rebaixo do parafuso deve estar para virado para baixo

Monte a canopla e o suporte no tubo do chuveiro (cuidado para não riscar o acabamento).

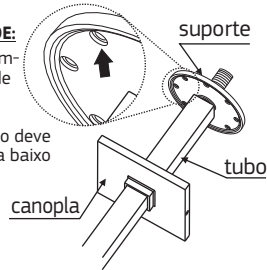

O PONTO DE SAÍDA DE ÁGUA PARA O CHUVEIRO DE TETO DEVE ESTAR ALINHADO AO TETO. ESTE PONTO DEVE ESTAR BEM FIXO À LAJE POIS É ELE QUE SUPORTARÁ O PESO DO CHUVEIRO.

2

SOMENTE PARA O CHUVEIRO DE TETO:

Rosqueie o tubo no ponto de saída d'água.

Alinhe o tubo (e a canopla) de acordo com a posição de instalação desejada.

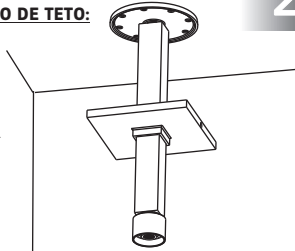

SOMENTE PARA O CHUVEIRO DE PAREDE:

Rosqueie o tubo no ponto de saída d'água.

O PONTO DE SAÍDA DE ÁGUA PARA O CHUVEIRO DE PAREDE DEVE ESTAR ALINHADO COM A PAREDE ACABADA.

Marque dois pontos opostos para a fixação do suporte alinhando o tubo (e a canopla) de acordo com a posição de instalação desejada. (consulte a planta hidráulica para não furar o cano).

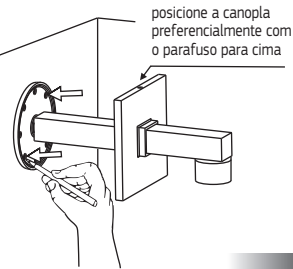

3

CHUVEIROS DE TETO E PAREDE:

Antes de desrosquear o tubo, observe se a canopla ficou rente a parede ("caso não tenha ficado", retire o tubo e corte cuidadosamente o excedente da rosca, para nivelar a canopla com a parede).

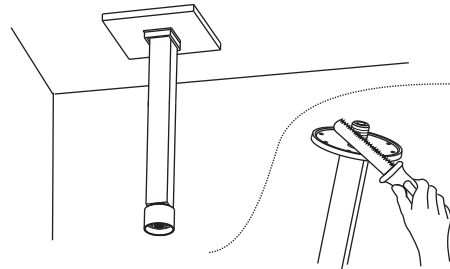

SOMENTE PARA O CHUVEIRO DE TETO:

Vede a rosca utilizando fita de vedação (não acompanha o produto). Em seguida rosqueie o tubo.

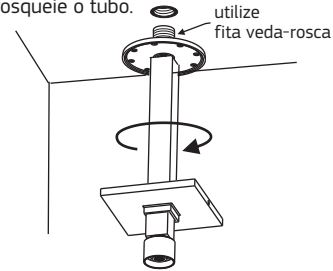

SOMENTE PARA O CHUVEIRO DE PAREDE:

Desrosqueie o tubo e faça a furação, de acordo com as marcas, e em seguida encaixe as buchas.

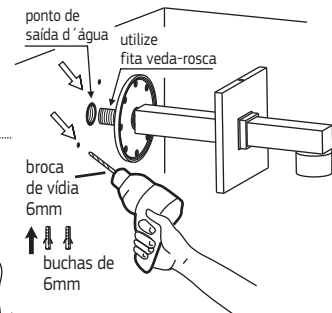

Rosqueie o tubo. Recoloque o suporte e fixe-o com os parafusos utilizando uma chave de fenda.

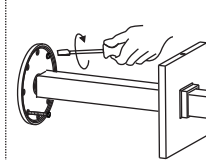

4 5

A seguir posicione cuidadosamente a canopla (cuidado para não riscar o acabamento), ajustando na posição desejada para fixá-la com a chave sextavada que acompanha o produto.

PAREDE:

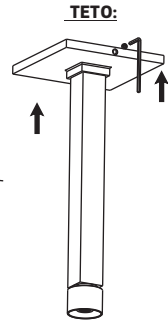
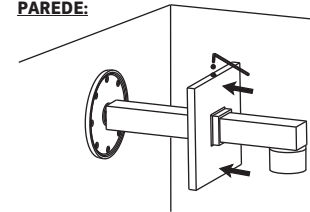

6

E por último, rosqueie o chuveiro na porca-união com as mãos (não utilize ferramentas para não danificar o acabamento).

