

1

INSTALAÇÃO DO SUPORTE DA DUCHA

Marque a posição de maior conveniência, observando que o flexível não encoste no piso. Faça dois furos com broca de 6 mm e coloque as buchas.

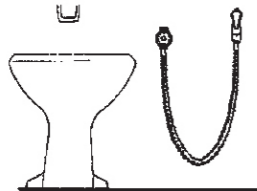

Coloque o parafuso superior com folga para permitir o encaixe do suporte. Em seguida posicione o suporte, fixando-o com o parafuso inferior.

2

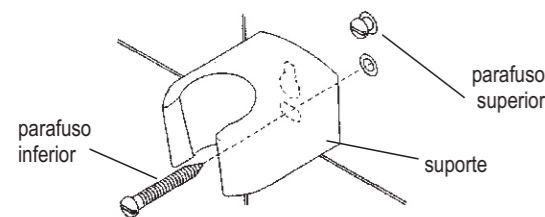

Funcionamento e uso da ducha higiênica:

Pressione a alavanca para liberar a passagem de água.



Com a alavanca pressionada, aperte o botão trava para manter a ducha aberta.

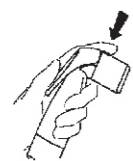

Para interromper o fluxo, aperte a alavanca para liberar o botão, soltando-a em seguida.

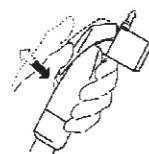

ATENÇÃO: Feche o registro após o uso. A ducha não funciona como registro.

VÁLVULA DE ESCOAMENTO MODERNA

1 Aplique massa de vedação, montando a flange no lavatório.

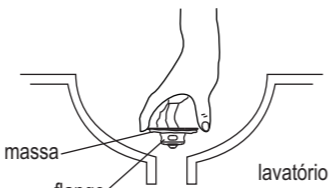

2 Coloque a porca e a guarnição pela parte inferior do lavatório, fixando-a, por cima com o parafuso e com o distanciador montado.

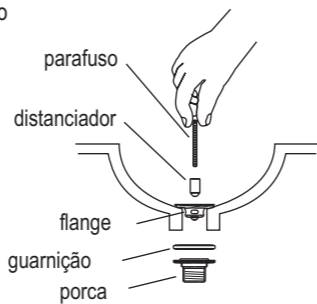
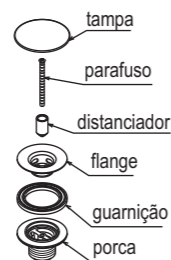

3 Aperte o parafuso utilizando uma chave de fenda adequada.

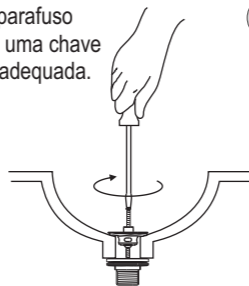

4 E por último rosqueie a tampa no distanciador fixando-a.

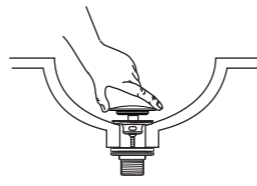

ATENÇÃO

Para instalação em registros fora da faixa de embutimento adequada, observe:

- Se o corpo ficou muito embutido (figs. 1 e 2), utilize o KIT PROLONGADOR DECA.

KIT PROLONGADOR DECA:

SITUAÇÃO HASTE E CANOPLA	USE KIT CÓDIGO
Haste aparece pouco fora da canopla (fig. 1)	4504 2CM
Haste não aparece fora da canopla (fig. 2)	4504 4CM

OBS.: Os Kits Prolongadores atendem a um embutimento do registro de até 40 mm além do range de máximo embutimento indicado no gabarito.

Se o corpo ficou muito saliente para Registros de Pressão e Registros de Gaveta (fig. 3), utilize os:

SUPLEMENTOS DE CANOPLA DECA:

Acabamentos Pequenos: 4136.047.CR (cromado) e 4136.049.GLD (gold);

Acabamentos Grandes: 4136.025.CR (cromado) e 4136.048.GLD (gold).

Manutenção e Conservação

LIMPEZA DO AREJADOR:

Desrosqueie o arejador utilizando a chave que acompanha o produto.

Retire o arejador e lave-o em água corrente.

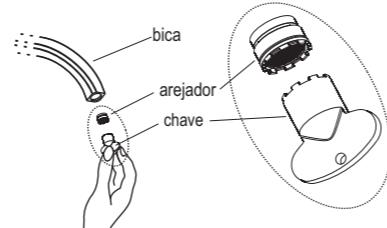

LIMPEZA DO CRIVO (DUCHA HIGIÊNICA):

Para limpeza do crivo, desenrosque o mesmo manualmente ou se necessário cuidadosamente com o auxílio de um alicate, lave em água corrente e recoloque-o.

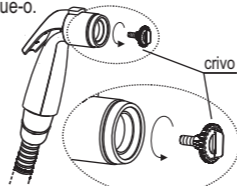

LIMPEZA DO ACABAMENTO:

Limpe periodicamente, pelo menos uma vez por semana, apenas com pano macio, água e sabão neutro. Não use palha de aço, sapólio ou produtos químicos.

Funcionamento e uso

Misturadores e Torneiras:

Para uma perfeita vedação, gire somente 1/4 de volta.

Registros: Para fechar gire e dê apenas um aperto suave.

Composição Básica

Ligas de Cobre (Bronze e Latão), Plásticos de Engenharia e Elastômeros.

A Deca se reserva o direito de alterar os produtos deste manual, sem prévio aviso

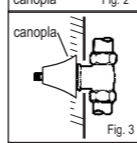
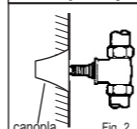
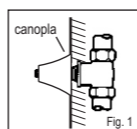

Certificado de Garantia

Os metais e louças sanitários DECA, produzidos dentro dos mais avançados padrões de tecnologia e qualidade, incorporando a experiência e a tradição de mais de meio século, são garantidos durante 10 anos, a partir da data de aquisição, comprovada mediante apresentação da nota fiscal de compra.

Adicionalmente a garantia de 10 anos, a DECA oferece a cobertura dos custos de mão de obra dos serviços executados pela rede de Serviço Autorizado DECA, durante o primeiro ano de vigência desta garantia.

Esta garantia aplica-se exclusivamente a produtos adquiridos a partir de 1995, sendo que a responsabilidade do fabricante restringe-se unicamente ao produto.

A presente garantia não será aplicada nas seguintes situações:

- Danos sofridos pelo produto em consequência de quedas acidentais, maus tratos, manuseio inadequado, instalação incorreta e erros de especificação;

- Danos causados aos acabamentos por limpeza inadequada (produtos químicos, solventes, abrasivos do tipo saponáceo, palha de aço, esponja dupla face);

- Peças que apresentem desgaste natural pelo uso regular, tais como: vedantes, gaxetas, anéis de vedação, guarnições, cunhas, mecanismos de vedação;

- Produtos que foram reparados por pessoas não autorizadas pelo Serviço Autorizado DECA;

Ocorrendo eventual necessidade de manutenção em seu produto, utilize a rede de Postos de Serviço Autorizado DECA, ou contate nossos outros serviços para quaisquer esclarecimentos.

Este Certificado é válido em todo o Território Nacional.

ATENDIMENTO AO CONSUMIDOR

Ligue Grátis: 0800-011-7073

Visite Nosso Site: www.deca.com.br

275-173A0113

DURATEX S.A.

Escritório Comercial: R. Comendador Souza, 57

Fone: 55(11) 3874-1600 - CEP 05037-090 - São Paulo - SP

Fábrica I: R. Comendador Souza, 135 - São Paulo - SP

CNPJ: 97.837.181/0018-95 - Inscr. Est.: 148.716.568.114

Fábrica II: Av. Antonio Frederico Ozanan, 12000

CEP: 13213-030 - Jundiaí - SP - CNPJ: 97.837.181/0021-90

Inscr. Est.: 407.489.347.118

Indústria Brasileira



COMPROMISSO COM A SUSTENTABILIDADE

deca

FOLHETO DE INSTRUÇÕES

Linha Wish

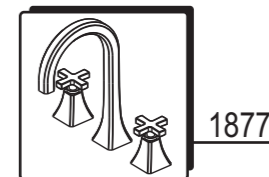

1877

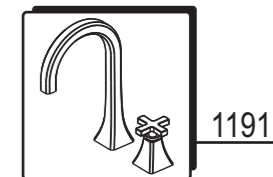

1191

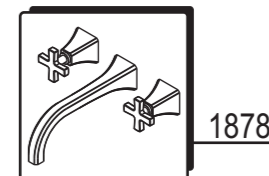

1878

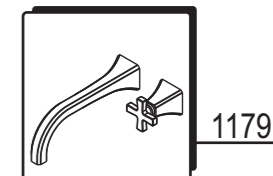

1179

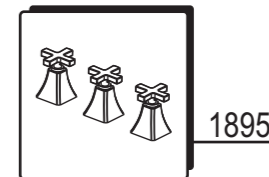

1895



4900 1/2", 3/4" e 1"

4916 1/2" e 3/4"

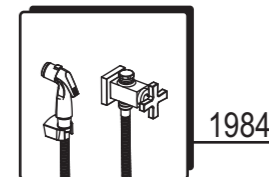

1984

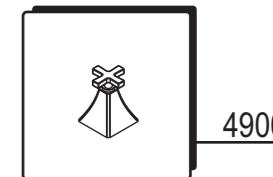

4900 1 1/2"

Instalação

Antes de instalar os acabamentos dos seguintes produtos, leia atentamente as instruções a seguir:

4900 - Acabamento	1878 - Misturador de Parede
4916 - Acabamento + Mecanismo MVR	1179 - Torneira de Parede
1877 - Misturador de Lavatório	1895 - Misturador de Bidê
1191 - Torneira de Lavatório	1984 - Ducha Higiénica

1 ACABAMENTO PARA REGISTRO DE GAVETA E PRESSÃO

Após a instalação do registro e a parede acabada, siga as instruções abaixo:

4900 - ACABAMENTO PARA REGISTRO DE GAVETA (PQ e GD) E REGISTRO DE PRESSÃO (PQ) DECA

Com o registro (1) totalmente fechado. Coloque a canopla (2) sobre o registro (1) e rosqueie manualmente a porca canopla (3) no registro (1). Com auxílio de uma chave de fenda rosqueie o parafuso (4) na haste do registro (1). Posicione a cruzeta (5) sobre o parafuso (4) e fixe-a com o parafuso (6) utilizando a chave sextavada (7) que acompanha o produto.

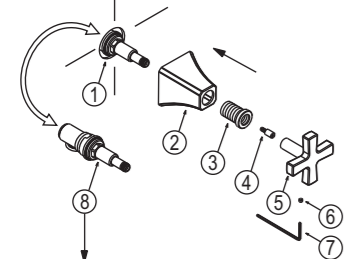
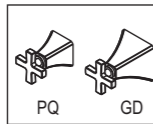

O mecanismo MVR acompanha somente o acabamento para registro 4916.

4916 - ACABAMENTO PARA REGISTRO DE PRESSÃO COM MVR DECA

Para a montagem no registro de pressão, troque antes o mecanismo (1) pelo mecanismo (MVR) (8) e siga as instruções de montagem acima.



* massa de vedação não acompanha o produto.

Instalação dos Acabamentos:

Monte a canopla (8) e fixe-a com a porca-canopla (9) (cuidado para não riscar o acabamento, se necessário proteja-o). Encaixe a cruzeta (10) na posição desejada, sobre o prolongador de haste (5) e fixe-a apertando o parafuso (11) utilizando a chave sextavada (12) que acompanha o produto. Conecte o "T" (17) na bica (13) e em seguida conecte o "T" (17) aos laterais (1) rosqueando as porcas (16) ao mesmo, verifique se as guarnições (15) estão encaixadas corretamente conforme o desenho ao lado.

Observações:
Os furos do tampo devem ter diâmetro 35[±] mm.
E a distância entre centros dos furos deve ter 100mm.



* massa de vedação não acompanha o produto.

1191 - TORNEIRA DE MESA PARA LAVATÓRIO

Para instalação, proceda conforme instruções indicadas para o misturador de lavatório de parede 1877 - item 2. Monte os componentes 18 e 19 no "L" (20) e conecte este conjunto na bica (13) através da porca (14) e em seguida conecte o "L" (20) ao lateral (1) rosqueando a porca (16) ao mesmo, verifique se a guarnição (15) está encaixada corretamente conforme o desenho ao lado.

Observações:
Os furos do tampo devem ter diâmetro 35[±] mm.
E a distância entre centros dos furos deve ter 100mm.

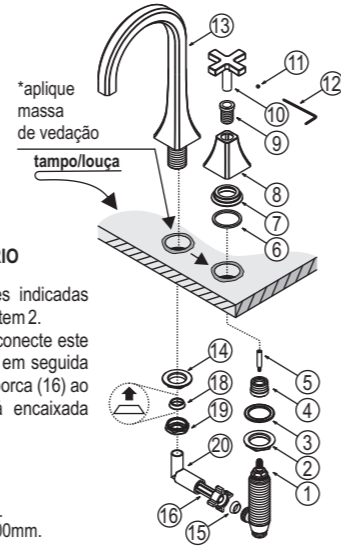
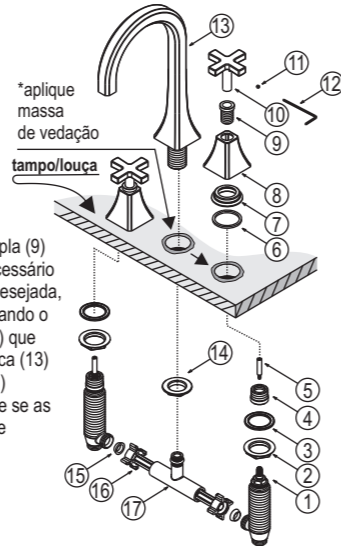

3 1878 - MISTURADOR / 1179 - TORNEIRA - PAREDE

Observe a altura recomendada para a instalação do misturador.

Conecte o corpo nos pontos de água quente e fria, utilizando união DN 15 de 1/2" (não acompanha o produto).

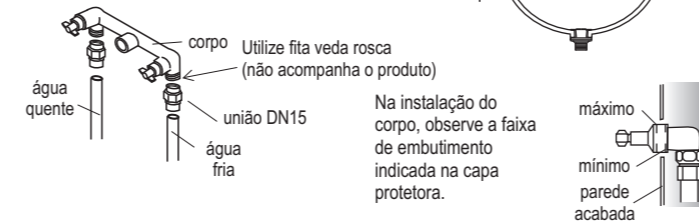

1878 - MISTURADOR DE LAVATÓRIO - PAREDE

Instalação dos acabamentos: Com o corpo (1) instalado conforme desenho, verifique se os mecanismos estão fechados. Retire os gabaritos protetores plásticos (2), rosqueie o sobrecastelo (3) sobre o mecanismo (1), em seguida rosqueie o prolongador de haste (4) na haste do mecanismo (1) utilizando uma chave de fenda. Posicione a canopla (5) e fixe-a com a porca-canopla (6) (cuidado para não riscar o acabamento, se necessário proteja-o). Coloque a cruzeta (7) na posição desejada, sobre o prolongador de haste (4) e fixe-a apertando o parafuso (8) utilizando a chave sextavada (9) que acompanha o produto.

Instalação da bica: Retire o gabarito protetor (10), passe fita veda rosca (não acompanha o produto) na rabeta da bica (11) e rosqueie na base embutida até encostar na parede acabada, certifique-se que fique bem vedada. Rosqueie o adaptador da bica (12) na bica (13), conforme sequência abaixo. Encaixe o conjunto montado na rabeta da bica (11) e fixe o mesmo com o parafuso (14) utilizando a chave sextavada (15) que acompanha o produto.

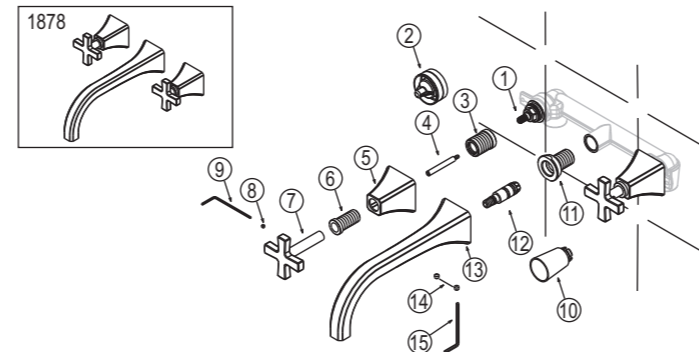

1179 - TORNEIRA DE PAREDE PARA LAVATÓRIO

Para instalação da torneira de parede para lavatório, proceda conforme instruções indicadas para o misturador de lavatório de parede - item 3.

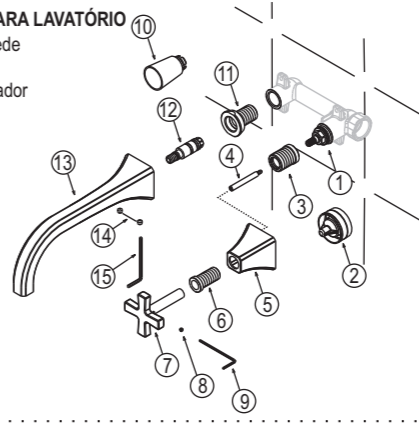
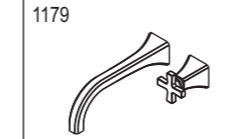

4 1895 - MISTURADOR DE BIDÊ

Para instalação do acabamento do bidê, proceda conforme instruções indicadas para o misturador de lavatório - item 2. Exceto conexões dos laterais que devem ser conectados conforme figura ao lado:

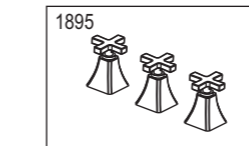

* massa de vedação não acompanha o produto.

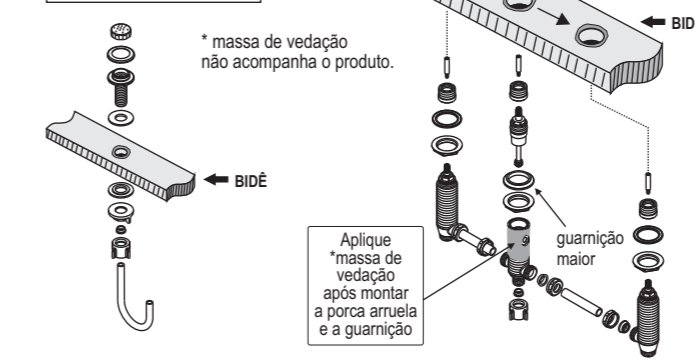

5 1984 - DUCHA HIGIÊNICA

Para instalação da ducha higiênica, passe *fita de vedação (não acompanha o produto) na rosca do corpo (1) e monte a canopla (2) no corpo (1). Rosqueie o conjunto no ponto d'água posicionando-o manualmente (não utilize ferramenta para não danificar o acabamento). Posicione a canopla (2) junto a parede.

Se necessário, retire o flexível do ponto de água fria e instale o registro (Exemplos: mesmo ponto de saída de água fria do lavatório ou da caixa acoplada).

Se o ponto de água não for exclusivo para ducha, retire o tampão do registro e rosqueie o flexível.

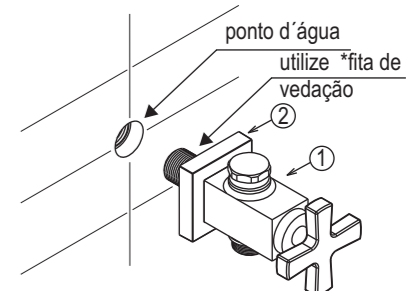
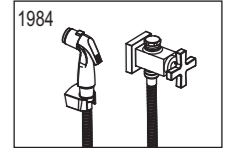

Rosqueie o flexível (3) no corpo, não esqueça de colocar a guarnição (4).

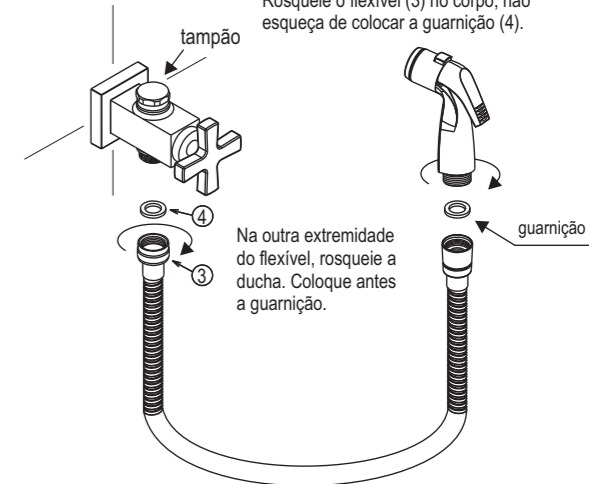

Observe a instalação do suporte da ducha no verso.