

1

INSTALAÇÃO DO SUPORTE DA DUCHA

Marque a posição de maior conveniência, observando que o flexível não encoste no piso. Faça dois furos com broca de 6mm e coloque as buchas.

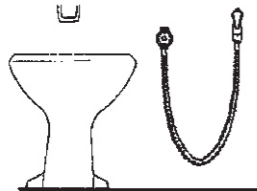

Coloque o parafuso superior com folga para permitir o encaixe do suporte. Em seguida posicione o suporte, fixando-o com o parafuso inferior.

2

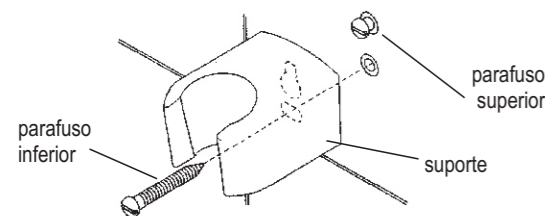

Funcionamento e uso da ducha higiênica:

Pressione a alavanca para liberar a passagem de água.

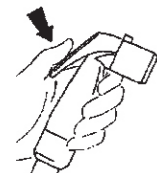

Com a alavanca pressionada, aperte o botão trava para manter a ducha aberta.



Para interromper o fluxo, aperte a alavanca para liberar o botão, soltando-a em seguida.

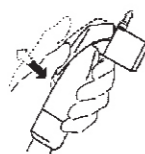

ATENÇÃO: Feche o registro após o uso. A ducha não funciona como registro.

VÁLVULA DE ESCOAMENTO MODERNA

1 Aplique massa de vedação, montando a flange no lavatório.

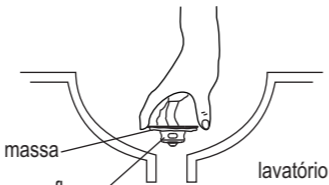

2 Coloque a porca e a guarnição pela parte inferior do lavatório, fixando-a, por cima com o parafuso e com o distanciador montado.

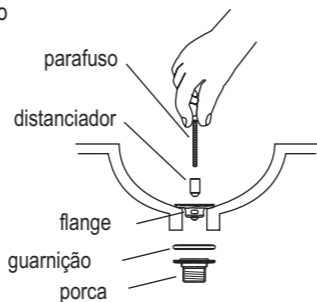
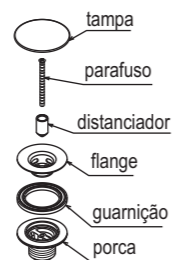

3 Aperte o parafuso utilizando uma chave de fenda adequada.

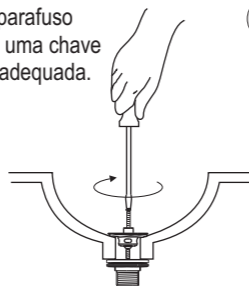

4 E por último rosqueie a tampa no distanciador fixando-a.

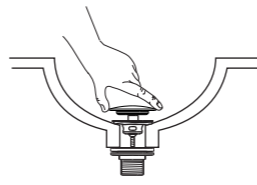

Manutenção e Conservação

LIMPEZA DO AREJADOR:
Desrosqueie o arejador utilizando a chave que acompanha o produto. Retire o arejador e lave-o em água corrente.

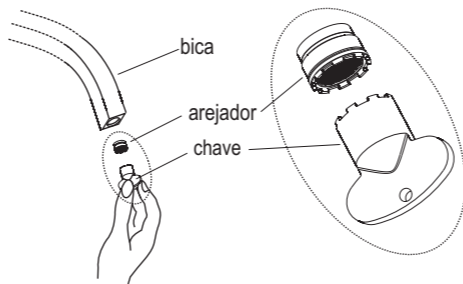

LIMPEZA DO CRIVO (DUCHA HIGIÊNICA):
Para limpeza do crivo, desenrosque o mesmo manualmente ou se necessário cuidadosamente com o auxílio de um alicate, lave em água corrente e recolque-o.

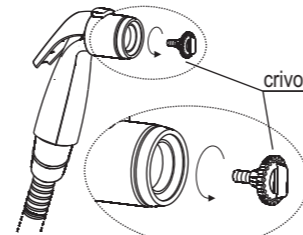

LIMPEZA DO ACABAMENTO:
Limpe periodicamente, pelo menos uma vez por semana apenas com pano macio, água e sabão. Não use palha de aço, sapólio ou produtos químicos.

Funcionamento e uso

Misturadores e Torneiras:
Para uma perfeita vedação, gire somente 1/4 de volta.
Registros: Para fechar gire e dê apenas um aperto suave.

Composição Básica

Ligas de Cobre (Bronze e Latão), Plásticos de Engenharia e Elastômeros.

A Deca se reserva o direito de alterar os produtos deste manual, sem prévio aviso

Certificado de Garantia

Os metais e louças sanitários DECA, produzidos dentro dos mais avançados padrões de tecnologia e qualidade, incorporando a experiência e a tradição de mais de meio século, são garantidos durante 10 anos, a partir da data de aquisição, comprovada mediante apresentação da nota fiscal de compra. Adicionalmente a garantia de 10 anos, a DECA oferece a cobertura dos custos de mão de obra dos serviços executados pela rede de Serviço Autorizado DECA, durante o primeiro ano de vigência desta garantia. Esta garantia aplica-se exclusivamente a produtos adquiridos a partir de 1995, sendo que a responsabilidade do fabricante restringe-se unicamente ao produto.

A presente garantia não será aplicada nas seguintes situações:

- Danos sofridos pelo produto em consequência de quedas acidentais, maus tratos, manuseio inadequado, instalação incorreta e erros de especificação;
- Danos causados aos acabamentos por limpeza inadequada (produtos químicos, solventes, abrasivos do tipo saponáceo, palha de aço, esponja dupla face);
- Peças que apresentem desgaste natural pelo uso regular, tais como: vedantes, gaxetas, anéis de vedação, guarnições, cunhas, mecanismos de vedação;
- Produtos que foram reparados por pessoas não autorizadas pelo Serviço Autorizado DECA;

- Aplicação de peças não originais ou inadequadas, ou ainda adaptação de peças adicionais sem autorização prévia do fabricante;
- Produtos instalados em locais onde a água é considerada não potável ou contenha impurezas e substâncias estranhas à mesma, que ocasionem mau funcionamento do produto;
- Objetos estranhos no interior do produto que prejudiquem ou impossibilitem o seu funcionamento.
- Produtos instalados para USO PÚBLICO, que terão os períodos de garantia reduzidos em 50%.

Ocorrendo eventual necessidade de manutenção em seu produto, utilize a rede de Postos de Serviço Autorizado DECA, ou contate nossos outros serviços para quaisquer esclarecimentos. Este Certificado é válido em todo o Território Nacional.

ATENDIMENTO AO CONSUMIDOR
Ligue Grátis: 0800-011-7073
Visite Nosso Site: www.deca.com.br

0275.34E/06/13

IMPORTANTE:
- Este folheto é reciclável, verifique em sua cidade os programas de coleta seletiva.
- Preserve o Meio Ambiente



COMPROMISSO COM A SUSTENTABILIDADE

DURATEX S.A.
Escritório Comercial: R. Comendador Souza, 57
Fone: 55(11) 3874-1600 - CEP 05037-090 - São Paulo - SP
Fábrica I: R. Comendador Souza, 135 - São Paulo - SP
CNPJ: 97.837.181/0018-95 - Inscr. Est.: 148.716.568.114
Fábrica II: Av. Antonio Frederico Ozanan, 12000
CEP: 13213-030 - Jundiaí - SP - CNPJ: 97.837.181/0021-90
Inscr. Est.: 407.489.347.118
Indústria Brasileira

deca

FOLHETO DE INSTRUÇÕES

ACABAMENTOS
Linha Cubo C86

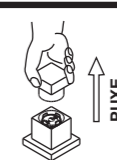
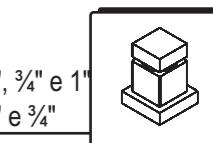
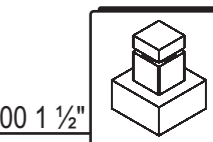
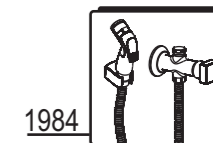
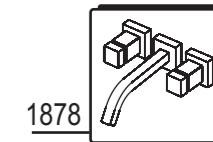
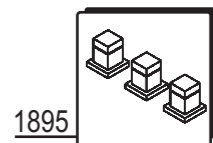
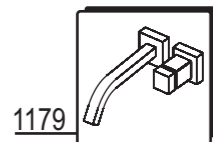
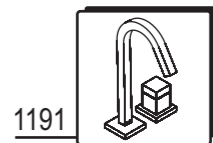
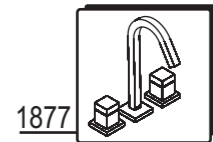

PUXE

ATENÇÃO:
ESTA CRUZETA É FIXADA SOB PRESSÃO PARA RETIRÁ-LA PUXE-A.

Instalação

Antes de instalar os acabamentos dos seguintes produtos, leia atentamente as instruções a seguir:

4916 - Acabamento + Mecanismo MVR	1895 - Misturador de Bidê
4900 - Acabamento	1878 - Misturador de Parede
1877 - Misturador de Lavatório	1179 - Torneira de Parede
1984 - Ducha Higiénica	1191 - Torneira de Lavatório



ATENÇÃO:
NÃO ENCAIXE A CRUZETA NO ELEMENTO DE FIXAÇÃO SEM QUE ESTE JÁ ESTEJA FIXO COM O PARAFUSO. POIS PARA RETIRÁ-LO PODERÁ DANIFICAR O ELEMENTO DE FIXAÇÃO.

1 4900 - ACABAMENTO PARA REGISTRO DE PRESSÃO E GAVETA

Após a instalação do registro e a parede acabada, siga as instruções abaixo:

Com o registro totalmente fechado. Rosqueie o sobre-castelo (1) no registro (2) em seguida monte o guia (3), posicionando-a adequadamente coloque a canopla (4), sobre o guia (3) até que a mesma encoste na parede. Fixe a canopla (4) com a porca-canopla (8) utilizando um alicate de bico (não acompanha o produto).

Instale o elemento de fixação (5) de acordo com a posição desejada da cruzeta. em seguida fixe-o com o parafuso (6) apertando-o com uma chave de fenda. Para a montagem da cruzeta (7), observe que nesta há uma guia que deverá ser encaixada na mesma posição das setas do elemento de fixação (5), antes de clicar a cruzeta (7) no elemento de fixação (5) posicione a mesma sobre o elemento de fixação (5) e verifique se a mesma já esteja alinhada, caso não esteja, avance ou recue o encaixe do elemento de fixação (5) na haste raída do registro (2). Feito isto, basta "clicar" a cruzeta (7) contra o elemento de fixação (5).

Posições sugeridas:

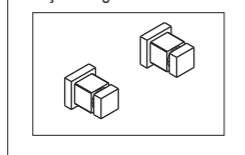

4916 REGISTRO DE PRESSÃO:

Para a montagem no registro de pressão, troque antes o mecanismo (2) pelo mecanismo (MVR) (9) e siga as instruções de montagem acima.



2 1877 - MISTURADOR E 1191 - TORNEIRA DE LAVATÓRIO - MESA

Instalação da bica

Passa a guarnição (20) por baixo da bica, conforme desenho abaixo. Posicione a bica (5) no furo do tampo, fixe a bica rosqueando a porca-arruela (12) com o auxílio de uma chave adequada. Encaixe a guarnição cônica (13) na conexão "T" (17) conforme posição indicada no desenho abaixo.

Instalação dos laterais

Monte no lateral (1) a porca arruela (14) observando que o sextavado esteja para baixo, em seguida encaixe a arruela de desliz (15) no lateral (1). Posicione o lateral (1) por debaixo do tampo, e pelo lado superior, monte a guarnição (20) e rosqueie a guia da canopla (2) até encostar no lateral (1). Rosqueie a porca arruela (14) até o tampo/louça (dê o aperto final somente após o correto posicionamento dos acabamentos).

Instalação do Acabamento:

Feche totalmente os mecanismos (1) do misturador e encaixe a canopla (3) pressionando-a no guia da canopla (2). Em seguida fixe a canopla (3) utilizando a chave sextavada (11) que acompanha o produto, com o parafuso (16). Encaixe o prolongador (10) na haste (1). Fixe o elemento de fixação (4) no prolongador (10) com o parafuso (7) utilizando uma chave de fenda (verifique a posição do elemento de fixação, conforme sugestão da figura abaixo).

Para a montagem da cruzeta (6), observe que nesta a uma guia que deverá ser encaixada na mesma posição das setas no elemento de fixação (4) (de cor preta) no mecanismo lateral (1), feito isto, basta posicionar a cruzeta (6) sobre o elemento de fixação (4) do lateral (1) (somente clicar a cruzeta se a mesma já estiver alinhada). Caso ainda não ocorra o alinhamento desejado, solte o parafuso (16), gire o lateral (1) de modo a alinhar o acabamento. Ocorrido o alinhamento aperte novamente o parafuso (16) e dê o aperto final na porca arruela (14). Instale a conexão "T" (17) na bica (5). Rosqueie as ligações flexíveis (18) aos laterais (1) e ao "T" (17) conforme desenho abaixo.

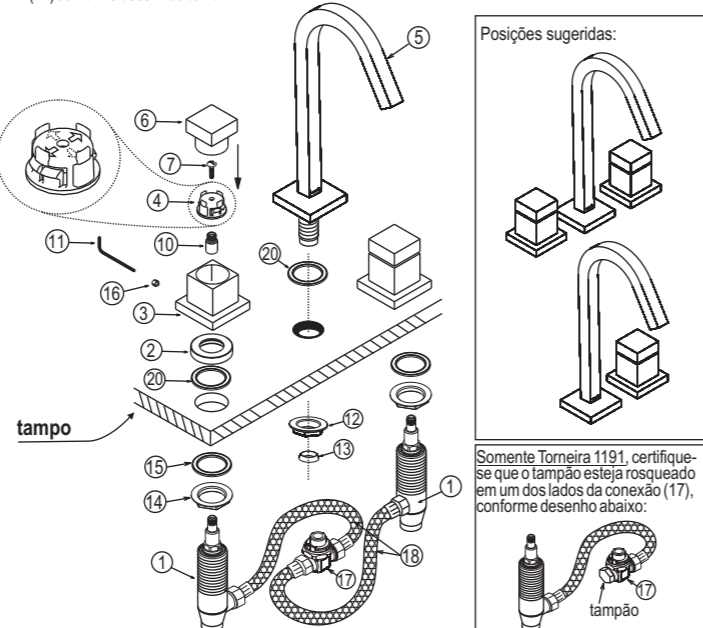

Posições sugeridas:

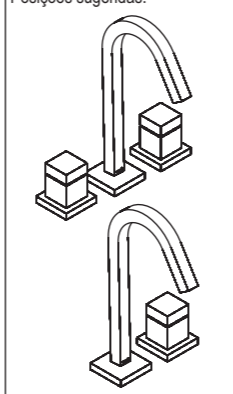

Somente Torneira 1191, certifique-se que o tampão esteja rosqueado em um dos lados da conexão (17), conforme desenho abaixo:

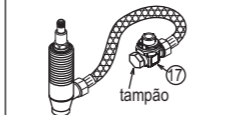

3 1878 - MISTURADOR / 1179 - TORNEIRA - PAREDE

Observe a altura recomendada para a instalação do misturador.

Conecte o corpo nos pontos de água quente e fria, utilizando união DN 15 de 1/2" (não acompanha o produto).

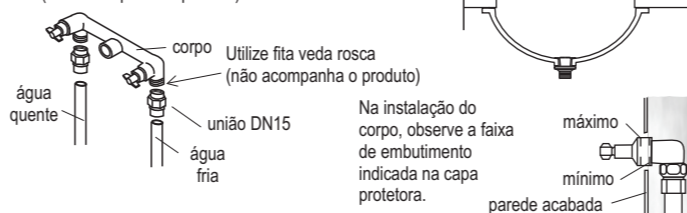

1878 - MISTURADOR DE LAVATÓRIO - PAREDE

Com o corpo (1) instalado verifique se os mecanismos estão fechados. Retire os protetores (2), rosqueie o castelo (3) fixando-o. Em seguida fixe o guia da canopla (5) rosqueando-o até o final. Encaixe a canopla (7) e fixe-a com a porca (13) (se necessário corte o excedente da porca (13) utilize um alicate de bico (não acompanha o produto). Com o parafuso (10) fixe o elemento de fixação (9) e a haste (6) no corpo (1). Verifique a posição do elemento de fixação, conforme sugestão da figura abaixo. Para a montagem da cruzeta (11) observe as setas no elemento (9) estejam posicionados com os rasgos internos da cruzeta (11). Coloque a cruzeta (11) sobre o elemento de fixação (9) sem clicar, verifique se a mesma já está alinhada, caso não esteja solte o parafuso (10) e gire o elemento de fixação (9) ou a haste (6) recuando ou avançando um "dente do raído", alinhando a cruzeta. Feito isto clicar a cruzeta (11) no elemento de fixação (9).

Instalação da bica:

Passa fita veda rosca (não acompanha o produto) na rabeta (4) monte-a rosqueando-a no corpo (1) até encostar na parede acabada, certifique-se que fique bem vedado. Encaixe a bica (12) na rabeta (4) e aperte os parafusos (8) com a chave sextavada (14) que acompanha o produto, certifique-se que esteja bem fixo.

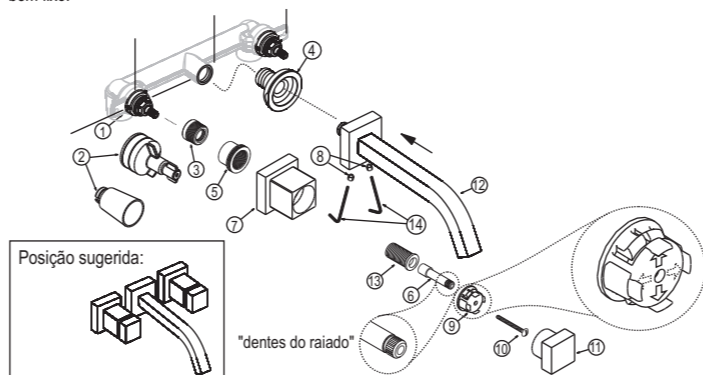

Posição sugerida:



"dentes do raído"

1179 - TORNEIRA DE PAREDE PARA LAVATÓRIO

Para instalação da torneira de parede para lavatório, proceda conforme instruções indicadas para o misturador de lavatório de parede - item 3.

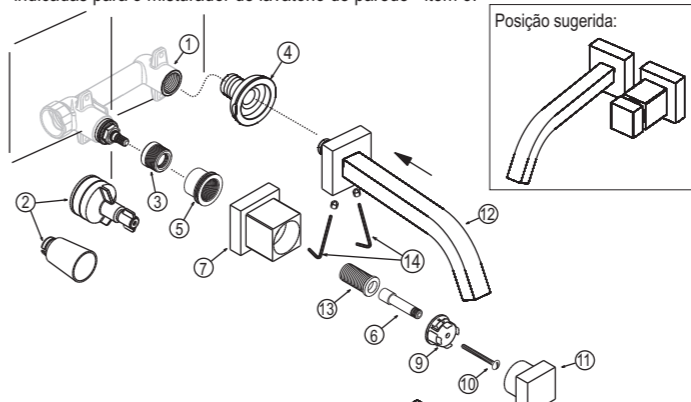

Posição sugerida:

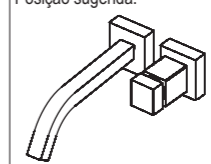

4 1895 - MISTURADOR DE BIDÊ

Para instalação do acabamento do bidê, proceda conforme instruções indicadas para o misturador de lavatório - item 2.

Posições sugeridas:

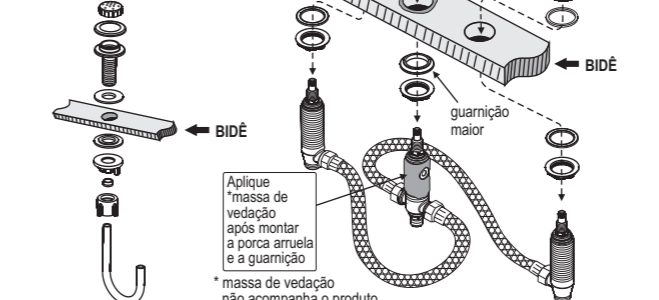

Aplique *massa de vedação após montar a porca arruela e a guarnição

* massa de vedação não acompanha o produto.

5 1984 - DUCHA HIGIÊNICA

Para instalação da ducha higiênica, passe *fita de vedação (não acompanha o produto) na rosca do corpo (1) e monte a canopla (2) no corpo (1). Rosqueie o conjunto no ponto d' água posicionando-o manualmente (não utilize ferramenta para não danificar o acabamento). Posicione a canopla (2) junto a parede.

Se necessário, retire o flexível do ponto de água fria e instale o registro (Exemplos: mesmo ponto de saída de água fria do lavatório ou da caixa acoplada).

Se o ponto de água não for exclusivo para ducha, retire o tampão do registro e fixe a extremidade do flexível.

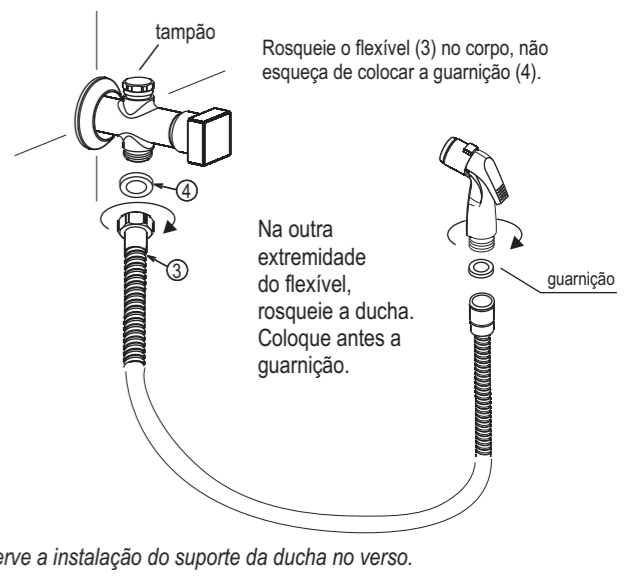
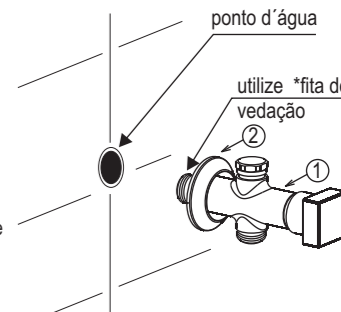

Observe a instalação do suporte da ducha no verso.