

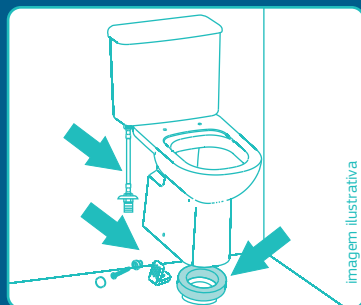

AMPLA REDE DE
SERVIÇO AUTORIZADO
EM TODO BRASIL

deca 

KIT DE INSTALAÇÃO PARA BACIA COM CAIXA ACOPLADA FIXAÇÃO LATERAL



CONTÉM:
1 DECANEL COM GUIA
1 FLEXÍVEL 40CM - ROSCA DN 15 (½")
1 KIT DE FIXAÇÃO
LATERAL - SP 121
O KIT SP 121 CONTÉM:
2 SUPORTES DE FIXAÇÃO (nylon)
2 PARAFUSOS DE FIXAÇÃO LATERAL (aço inoxidável)
2 PARAFUSOS DE FIXAÇÃO SEXTAVADO (aço inoxidável)
2 ARRUELAS (aço inoxidável)
2 BUCHAS S10C (nylon)
2 ACABAMENTOS LATERAL (plástico)
2 ACABAMENTOS CROMADOS (plástico)

**COMPATÍVEL COM TODAS
AS BACIAS COM CAIXA ACOPLADA DECA COM
FIXAÇÃO LATERAL, EXCETO PARA AS LINHAS
CUBO, DREAM, PIANO E WISH POIS AS
RESPECTIVAS FIXAÇÕES JÁ ACOMPANHAM
ESTES PRODUTOS.**

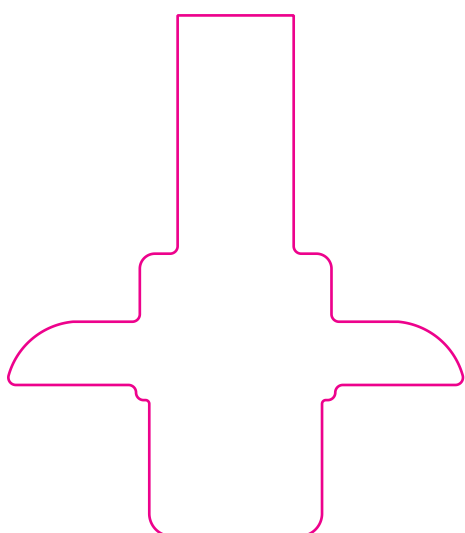

**NOVO KIT DE INSTALAÇÃO DECA PARA
BACIAS COM CAIXA ACOPLADA, AGORA
FICOU MAIS FÁCIL E RÁPIDO!**

- INSTALAÇÃO FÁCIL E SEGURA
- IMPEDE O MAU CHEIRO
- DECANEL COM GUIA DE INSTALAÇÃO



SERVIÇO AUTORIZADO

deca | hydra

ATENDIMENTO AO CONSUMIDOR

Ligue grátis

0800 011 7073

ou envie email para

deca@deca.com.br

visite nosso site:

www.deca.com.br



IMPORTANTE:

Esta embalagem é reciclável, verifique em sua cidade os programas de coleta seletiva.

Preserve o Meio Ambiente

deca Compromisso com a sustentabilidade

Instalação

Instruções de Instalação:

1 - Cortar o tubo de esgoto deixando-o com aproximadamente 10mm acima do piso. Fig. 1

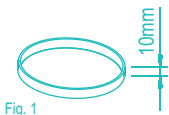

2 - Posicionar a bacia no local escolhido para instalação, desenhar duas linhas referentes às laterais da louça e marcar o piso de acordo com o centro dos furos de fixação (Fig. 2A). Retirar a bacia, prolongar as linhas referentes aos furos de fixação, medir 40mm em direção ao ponto de esgoto e marcar o piso (Fig. 2B). Furar o local demarcado com uma broca de 10mm e inserir a bucha S10C (item 7).

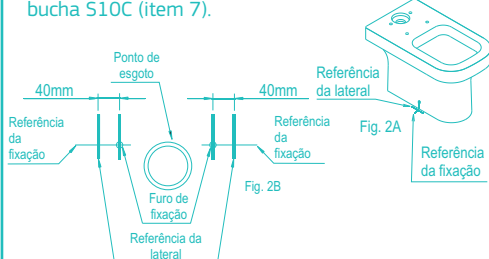

3 - Posicionar os suportes "L" (item 3) e fixá-lo no chão com as arruelas e os parafusos (itens 2 e 1). Ajustar os suportes de modo que fiquem com a medida mais próxima possível do pé da peça.

4 - Encaixar o anel de vedação Decanel no tubo de espera do esgoto orientado pelo guia plástico. Fig. 8.

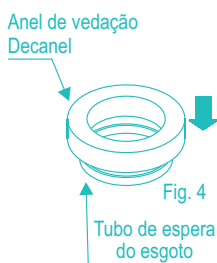

5 - Encaixe a bacia no ponto de esgoto e aproxime da parede de modo que os furos nas laterais da bacia coincidam com os suportes "L" e pressione-a contra o piso. (efetuar esta operação com a ajuda de outra pessoa). Fig. 5A

Com a bacia na posição, verificar o nivelamento e fixá-la com a bucha plástica e o parafuso de fixação lateral (itens 4 e 5) e colocar os acabamentos (item 6). Fig. 5B

Obs: Para melhor fixação da louça no piso, encaixar a bucha (item 4) no parafuso (item 5) e rosqueá-los apontados para baixo. Fig. 5B.

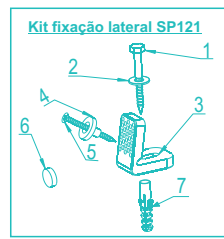
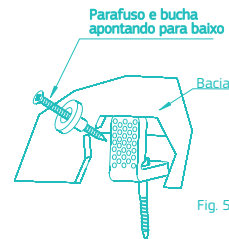
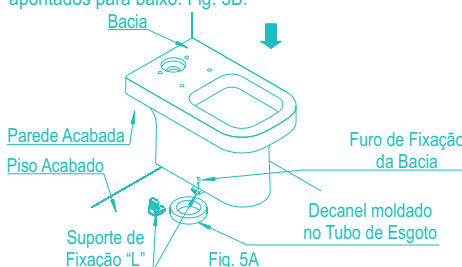

6 - Completar a instalação da caixa de descarga de acordo com a instrução de instalação que acompanha o produto.

7 - Instalar o flexível na torre de entrada da caixa. Fig. 7.

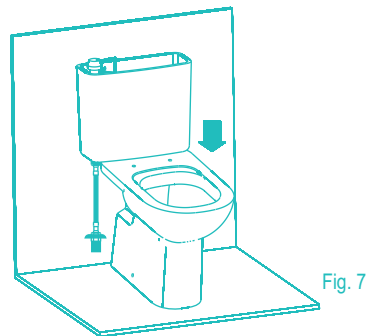

8 - Com a canopla montada, aplique fita vedarrosca (não acompanha o produto) e rosqueie o flexível no ponto d'água, através do niple. Dê o aperto com uma ferramenta adequada. Fig. 8

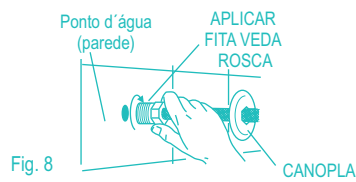

9 - Por último teste a estanqueidade. Fig. 9

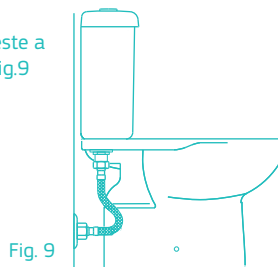

COMPOSIÇÃO BÁSICA:

Decanel: vide cartucho.
Suportes de fixação e buchas em nylon, parafusos e arruelas em aço inoxidável, acabamentos em plástico de engenharia. Flexível em malha trançada de aço inoxidável, tubo interno de borracha EPDM não tóxica, terminais de conexão giratórios em latão e canopla em aço inoxidável.

Validade:

Decanel: vide lateral do cartucho.
Demais componentes não perecíveis.

DURATEX S.A.

Escritório Comercial: R. Comendador Souza, 57 - CEP 05037-090 - São Paulo-SP - Fone: 55 (11) 3874-1600 - MS: R. Comendador Souza, 135 - CEP: 05037-090 - São Paulo-SP - CNPJ: 97.837.181/0018-95 - I.E.: 148.716.568.114 - MP: Av. Antônio Frederico Ozanan, 12.000 - CEP: 13213-030 - Jundiá-SP - CNPJ: 97.837.181/0021-90 - I.E.: 407.489.347.118 - MJ: Rua Rodolfo Anselmo, 385 - Jardim Emilia - CEP: 12321-510 - Jacareí-SP - CNPJ: 97.837.181/0041-34 - I.E.: 392.135.285.115
Indústria Brasileira

CONTÉM
01 PEÇA

275135D0216